

## Dell B2360d-dn -lasertulostin Käyttöopas



**Maaliskuu 2014**

**[www.dell.com](http://www.dell.com) | [dell.com/support/printers](http://dell.com/support/printers)**

#### **Tavaramerkit**

Tämän asiakirjan tietoja voidaan muuttaa ilman erillistä ilmoitusta.

© 2014 Dell, Inc. Kaikki oikeudet pidätetään.

Tämän materiaalin kaikenlainen kopioiminen ilman Dell Inc.:n kirjallista lupaa on ehdottomasti kielletty.

Tässä tekstissä käytetyt tavaramerkit: *Dell*, *DELL*-logo, *Inspiron*, *Dell Precision*, *Dimension*, *OptiPlex*, *Latitude*, *PowerEdge*, *PowerVault*, *PowerApp* ja *Dell OpenManage* ovat Dell Inc.:n tavaramerkkejä. *Intel*, *Pentium* ja *Celeron* ovat Intel Corporationin rekisteröityjä tavaramerkkejä. *Microsoft* ja *Windows* ovat Microsoft Corporationin rekisteröityjä tavaramerkkejä. *AirPrint* ja *AirPrint*-logo ovat Apple, Inc.:n tavaramerkkejä.

Muut tässä oppaassa mainitut tavaramerkit ja tuotenimet viittaavat merkit tai nimet omistaviin yhteisöihin tai niiden tuotteisiin. Dell Inc. kieltää kaiken omistussuuden muihin kuin omiin tavaramerkkeihinsä ja tuotenimiinsä.

# Sisällys

<b>Turvallisuusohjeet.....</b>	<b>5</b>
<b>Tietoja tulostimesta.....</b>	<b>7</b>
Tulostinta koskevien tietojen paikallistaminen.....	7
Tulostimen paikan valitseminen.....	8
Tulostinkokoonpanot.....	9
Tulostimen ohjauspaneelin käyttäminen.....	11
Lepo-painikkeen valon ja merkkivalojen värien merkitykset.....	12
Embedded Web Server -palvelun käyttäminen.....	12
Paikallisen tulostimen apuohjelman käyttäminen.....	13
<b>Tulostimen lisäasennus.....</b>	<b>14</b>
Sisäisten lisävarusteiden asentaminen.....	14
Lisävarusteiden asentaminen.....	17
Kaapeleiden kytkeminen.....	18
Tulostinohjelmiston asentaminen.....	19
Verkkoyhteydet.....	20
Tulostimen asennuksen tarkistaminen.....	24
<b>Paperin ja erikoismateriaalin asettaminen.....</b>	<b>26</b>
Paperikoon ja -lajin määrittäminen.....	26
Universal-paperiasetusten määrittäminen.....	26
Vakioalustan ja paperinpysäyttimen käyttäminen.....	27
Lokeroiden täyttäminen.....	27
Monikäyttösyöttöaukon täyttäminen.....	31
Lokeroiden yhdistäminen ja erottaminen.....	34
<b>Paperi- ja erikoismateriaaliopas.....</b>	<b>37</b>
Paperiohjeet.....	37
Erikoismateriaalien käyttäminen.....	40
Paperin varastointi.....	42
Tuetut paperikoot, -lajit ja -painot.....	42
<b>Tulostaminen.....</b>	<b>45</b>
Asiakirjan tulostaminen.....	45

Tulostaminen mobiililaitteesta.....	46
Tietosivujen tulostaminen.....	47
Tulostustyön peruuttaminen.....	47
<b>Tulostimen valikot.....</b>	<b>49</b>
Valikkoluettelo.....	49
Paperi-valikko.....	49
Raportit-valikko.....	57
Verkko/Portit-valikko.....	58
Suojaus-valikko.....	65
Asetukset-valikko.....	67
<b>Rahan ja ympäristön säästäminen.....</b>	<b>78</b>
Paperin ja väriaineen säästäminen.....	78
Energian säästäminen.....	78
Kierrättäminen.....	81
<b>Tulostimen suojaaminen.....</b>	<b>82</b>
Suojauslukituksen käyttäminen.....	82
Haihtuvuusjulistus.....	82
Siirrettävän muistin tyhjentäminen.....	82
Pysyvän muistin tyhjentäminen.....	83
Tulostimen suojaustietojen paikallistaminen.....	83
<b>Tulostimen ylläpito.....</b>	<b>84</b>
Tulostimen puhdistaminen.....	84
Tulostimen osien ja tarvikkeiden tilan tarkistaminen.....	84
Jäljellä olevien sivujen arvioitu määrä.....	85
Tarvikkeiden tilaaminen.....	85
Tarvikkeiden varastointi.....	85
Tarvikkeiden vaihtaminen.....	86
Tulostimen siirtäminen.....	90
<b>Tulostimen hallinta.....</b>	<b>91</b>
Tulostimen ilmoitusten hallinta.....	91
Tilantarkkailukeskuksen käyttäminen.....	91
Etäohjauspaneelin käyttö.....	91
Raporttien tarkasteleminen.....	92

---

Tarvikeilmoitusten määrittäminen Embedded Web Server -palvelun kautta.....	92
Tulostusasetusten kopioiminen toisiin tulostimiin.....	93
Oletusasetusten palauttaminen.....	93
Tulostimen ohjauspaneelin PIN-koodin luominen.....	94
<b>Tukosten poistaminen.....</b>	<b>95</b>
Tukosten välttäminen.....	95
Tukosilmoitukset ja tukosalueet.....	96
Tukos, etuluukku [20y.xx].....	97
Tukos, takaluukku [20y.xx].....	100
Tukos, vakioalusta [20y.xx].....	101
Tukos, vedä lok. 1. Työn. s. läppä alas. [23y.xx].....	102
Tukos, lokero [x] [24y.xx].....	104
Tukos, monisyöttöaukko [250.xx].....	104
<b>vianmääritys.....</b>	<b>106</b>
Tulostimen ilmoitukset.....	106
Tulostinongelmien ratkaiseminen.....	114
Tulostusongelmien ratkaiseminen.....	120
Embedded Web Server ei avaudu.....	141
Yhteyden ottaminen tekniseen tukeen.....	142
<b>Liite.....</b>	<b>144</b>
<b>Hakemisto.....</b>	<b>146</b>

# Turvallisuusohjeet

Kytke virtajohto kunnolla maadoitettuun sähköpistokkeeseen, joka on lähellä ja helposti saatavilla.

Älä käytä tätä tuotetta veden lähellä tai kosteissa tiloissa.

 **VAARA—LOUKKAANTUMISVAARA:** Tuotteessa käytetään laseria. Muiden kuin tässä tekstissä mainittujen ohjainten tai säädinten käyttö tai menettelyjen toteuttaminen saattavat aiheuttaa vaarallista säteilyä.

Tuotteessa käytetään tulostusmenetelmää, joka kuumentaa tulostusmateriaalin. Kuumuus voi aiheuttaa sen, että tulostusmateriaalista tulee päästöjä. Pehdy huolellisesti käyttöohjeisiin, joissa käsitellään tulostusmateriaalin valintaa, jotta haitalliset päästöt voidaan välttää.

 **VAARA—LOUKKAANTUMISVAARA:** Tuotteessa olevaa litiumakkua ei ole tarkoitettu vaihdettavaksi. Litiumakun poistaminen väärin aiheuttaa räjähdysvaaran. Älä lataa, pura tai polta litiumparistoa. Hävitä käytetyt litiumakut valmistajan ohjeiden ja paikallisten säädösten mukaisesti.

 **VAARA—LOUKKAANTUMISVAARA:** Ennen kuin siirrät tulostinta, tutustu seuraaviin ohjeisiin, jotta et vahingoittaisi ketään tai tulostinta:

- Sammuta tulostin virtakytkimestä ja irrota sitten virtajohto pistorasiasta.
- Irrota kaikki johdot ja kaapelit tulostimesta, ennen kuin siirrät sitä.
- Jos valinnainen lokero on asennettu, poista se tulostimesta. Poista valinnainen lokero siirtämällä lokeron oikeassa reunassa olevaa salpaa lokeron etuosaa kohti, kunnes se *napsahtaa* paikalleen.
- Nosta tulostinta sen sivuilla olevista kädensijoista.
- Varmista, etteivät sormet ole tulostimen alla, kun lasket sen alas.
- Varmista ennen tulostimen asentamista, että sen ympärillä on riittävästi tilaa.

Käytä vain tämän tuotteen mukana toimitettua tai valmistajan hyväksymää virtajohtoa.

 **VAARA—KUUMA PINTA:** Tulostimen sisäosat voivat olla kuumat. Välttyäksesi palovammoilta kosketa osia vasta, kun ne ovat jäähtyneet.

 **VAARA—SÄHKÖISKUN VAARA:** Jos käsittelet ohjainlevyä tai asennat lisävarusteita tai muistilaitteita tulostimen käyttöönoton jälkeen, katkaise tulostimesta virta ja irrota virtajohto pistorasiasta ennen toimenpiteiden tekemistä. Jos tulostimeen on kytketty muita laitteita, katkaise niistäkin virta ja irrota niistä kaikki tulostimeen kytketyt kaapelit.

 **VAARA—SÄHKÖISKUN VAARA:** Varmista, että kaikki ulkoisten liitännöiden liittimet (kuten Ethernet- ja puhelinliittimet) on kytketty merkittyihin liitännäportteihinsa.

Tuote täyttää kansainväliset turvamääräykset, kun siinä käytetään tietyn valmistajan osia. Joidenkin osien turvapiirteet eivät aina ole ilmeisiä. Valmistaja ei vastaa vaihto-osien käytöstä

 **VAARA—LOUKKAANTUMISVAARA:** Älä leikkaa, kierrä, solmi tai rusenna virtajohtoa äläkä aseta sen päälle painavia esineitä. Älä altista virtajohtoa hiertymiselle tai paineelle. Älä jätä virtajohtoa puristukseen esimerkiksi huonekalujen ja seinän väliin. Jos jokin näistä tapahtuu, siitä voi seurata tulipalon tai sähköiskun vaara. Tutki virtajohto säännöllisesti tällaisten ongelmien varalta. Irrota virtajohto pistorasiasta ennen tutkimusta.

Kun tarvitset huolto- tai korjauspalveluja, ota yhteyttä huoltoedustajaan.

 **VAARA—SÄHKÖISKUN VAARA:** Voit välttää sähköiskun vaaran tulostimen ulkopintaa puhdistettaessa irrottamalla virtajohdon pistorasiasta ja irrottamalla kaikki tulostimeen johtavat kaapelit.

 **VAARA—LOUKKAANTUMISVAARA:** Voit vähentää laitteen epävakauden riskiä lisäämällä jokaisen alustan erikseen. Pidä kaikki muut alustat suljettuina, kunnes niitä tarvitaan.

 **VAARA—SÄHKÖISKUN VAARA:** Älä asenna laitetta tai tee sähkö- tai kaapeliliitännöjä (esimerkiksi muuntajan virtajohto tai puhelin) myrskyn aikana.

**SÄILYTÄ NÄMÄ OHJEET.**

# Tietoja tulostimesta

## Tulostinta koskevien tietojen paikallistaminen

Mitä tietoja etsit?	Etsi vastaus täältä
Asennuksen aloitusohjeet: <ul style="list-style-type: none"> <li>Tulostimen liittäminen</li> <li>Tulostinohjelmiston asentaminen</li> </ul>	Asennusohjeet – Asennusohjeet toimitetaan tulostimen mukana.
Tulostimen lisäasennus- ja käyttöohjeet: <ul style="list-style-type: none"> <li>Paperin ja erikoismateriaalin valitseminen ja varastoiminen</li> <li>Paperin lisääminen</li> <li>Tulostimen asetusten määrittäminen</li> <li>Asiakirjojen ja valokuvien tarkasteleminen ja tulostaminen</li> <li>Tulostinohjelmiston asentaminen ja käyttäminen</li> <li>Tulostimen määrittäminen verkossa</li> <li>Tulostimen huoltaminen ja ylläpitäminen</li> <li>Vianmääritys ja ongelmien ratkaiseminen</li> </ul>	<i>Käyttöopas</i> ja <i>Pikaopas</i> – Oppaat voivat olla saatavilla <i>Ohjelmisto ja oppaat</i> -CD-levyssä. Lisätietoja saat tukisivustostamme osoitteessa <a href="http://www.dell.com/support/manuals">www.dell.com/support/manuals</a> .
Ohjeet: <ul style="list-style-type: none"> <li>Tulostimen liittäminen Ethernet-verkkoon</li> <li>Tulostimen yhteysongelmien vianmääritys</li> </ul>	<i>Verkko-opas</i> – avaa <i>Ohjelmisto ja käyttöoppaat</i> -CD-levy ja siirry kohtaan: <b>Käyttöoppaat &gt;Käyttöopas ja muut julkaisut &gt;Verkko-opas</b>
Tulostinohjelmiston käyttöohje	Windows- tai Mac-ohje – Avaa tulostinohjelmiston ohjelma tai sovellus ja valitse <b>Ohje</b> .  Tuo tilannekohtaiset tiedot näkyviin napsauttamalla  -painiketta.  <b>Huomautuksia:</b> <ul style="list-style-type: none"> <li>Ohje asennetaan automaattisesti tulostinohjelmiston ohessa.</li> <li>Tulostinohjelmisto sijaitsee tulostimen ohjelmakansiossa tai työpöydällä sen mukaan, mikä käyttöjärjestelmä on käytössä.</li> </ul>
Uusimmat lisätiedot, päivitykset ja tekninen tuki: <ul style="list-style-type: none"> <li>Ohjeet</li> <li>Ohjaimien lataukset</li> <li>Tuotepäivitykset</li> <li>Huoltokutsu- ja korjaustietoja</li> <li>Tilauksen tila</li> <li>Live chat -tuki</li> <li>Sähköpostituki</li> <li>Äänituki</li> </ul>	Dellin tukisivusto – <a href="http://www.dell.com/support/printers">www.dell.com/support/printers</a> Voit tarkistaa oman maasi tukipalvelun puhelinnumerot ja aukioloajat tukisivustosta. Kun otat yhteyttä tukeen, varaudu nopeuttamaan palvelua antamalla seuraavat tiedot: <ul style="list-style-type: none"> <li>Huoltotunnus</li> <li>Pikapalvelukoodi</li> </ul> <b>Huomautus:</b> Huoltotunnus ja pikapalvelukoodi löytyvät tulostimeen kiinnitetyistä tarroista.

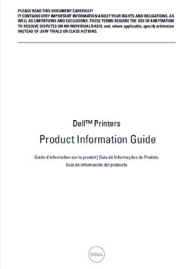
Mitä tietoja etsit?	Etsi vastaus täältä
<ul style="list-style-type: none"> <li>Ohjelmisto ja ohjaimet—Sertifioidut ohjaimet tulostimeen ja Dell-tulostinohjelmiston asennusohjelmat.</li> <li>Lueminut-tiedostot—Tietoja viime hetken teknisistä muutoksista tai edistyneitä teknisiä lisätietoja kokeneille käyttäjille tai teknisille asiantuntijoille.</li> </ul>	<i>Ohjelmisto ja oppaat</i> -CD
<ul style="list-style-type: none"> <li>Tarvikkeet ja lisävarusteet tulostimeen</li> <li>Vaihtokasetit</li> </ul>	Dellin tulostintarvikesivusto – <a href="http://www.dell.com/printers">www.dell.com/printers</a> Tulostimen tarvikkeita voi ostaa verkon kautta, puhelimitse tai joistakin vähittäismyymäläkaupoista.
<ul style="list-style-type: none"> <li>Turvallisuustiedot, joiden avulla valmistautaan tulostimen käyttöön</li> <li>Säädökset</li> <li>Takuu</li> </ul>	<i>Tuotetieto-opas</i>  <p><b>Huomautus:</b> <i>Tuotetieto-opas</i> ei välttämättä ole saatavana joka maassa tai alueella.</p>

## Tulostimen paikan valitseminen

Kun valitset tulostimen paikkaa, jätä tarpeeksi tilaa lokeroiden, kansien ja luukkujen avaamista varten. Jos aiot asentaa lisälaitteita, jätä tarpeeksi tilaa niillekin. Muista lisäksi

- Aseta tulostin maadoitetun ja helposti saatavilla olevan pistorasian lähelle.
- tarkistaa, että huoneen ilmavirta täyttää ASHRAE 62- tai CEN Technical Committee 156 -standardin uusimmat vaatimukset
- sijoittaa tulostin tasaiselle, vakaalle alustalle.
- Tulostimen sijoituspaikan on oltava
  - puhdas, kuiva ja pölytön.
  - kaukana irtonaisista niiteistä ja paperiliittimistä.
  - sellainen, ettei ilmastointilaitteista, lämmittimistä tai tuulettimista tuleva ilmavirta suuntaudu suoraan sinne.
  - kosteusolosuhteiltaan vakaa sekä sellainen, että siihen ei osu suora auringonvalo.
- Ota huomioon suositellut lämpötilat ja vältä lämpötilavaihteluja.

Ympäristön lämpötila	16–32 °C (60–90 °F)
Varastointilämpötila	-20–40 °C (-4–104 °F)

- Jätä tulostimen ympärille vapaata tuuletustilaa vähintään seuraavien suositusten mukaisesti:



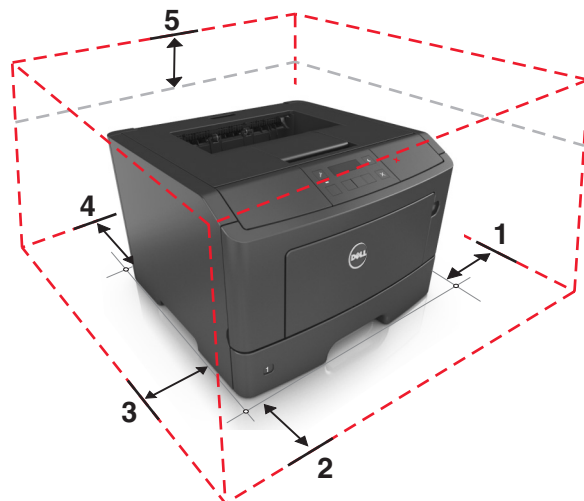

1	oikea reuna	300 mm (12 tuumaa)
2	Etupuoli	510 mm (20 tuumaa)
3	vasen reuna	200 mm (8 tuumaa)
4	Taka	200 mm (8 tuumaa)
5	Ylös	300 mm (12 tuumaa)

## Tulostinkokoonpanot



**VAARA—LOUKKAANTUMISVAARA:** Voit vähentää laitteen epävakauden riskiä lisäämällä jokaisen alustan erikseen. Pidä kaikki muut alustat suljettuina, kunnes niitä tarvitaan.

Voit lisätä tulostimeen yhden valinnaisen 550 arkin lokeron. Lisätietoja valinnaisen lokeron asentamisesta on kohdassa ["Lisälokeroiden asentaminen" sivulla 17.](#)

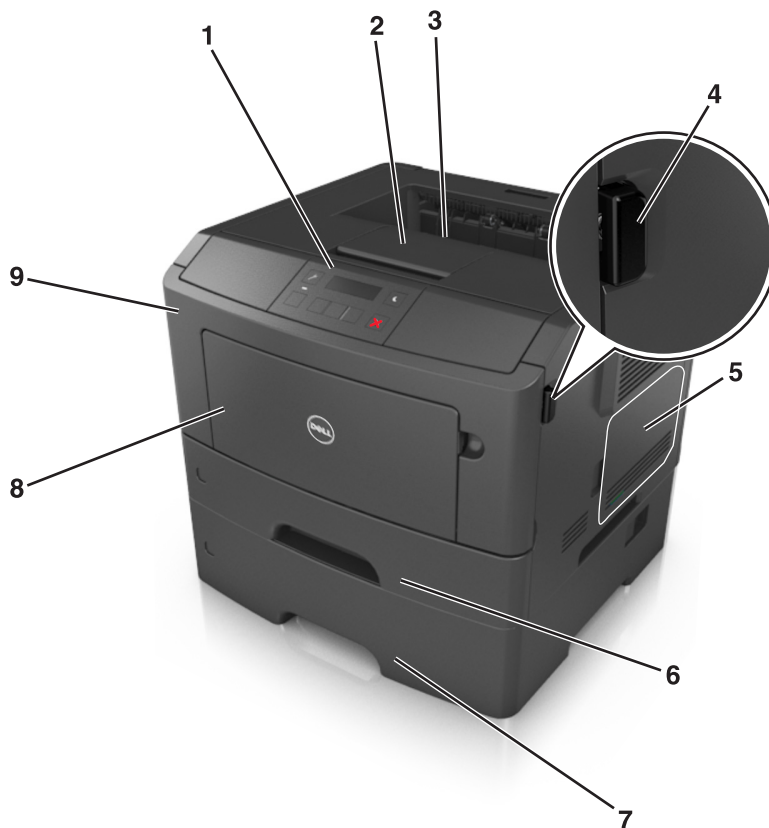

1	Tulostimen ohjauspaneeli
2	Paperinpysäytin
3	Vakioalusta
4	Etuluukun vapautuspainike
5	Ohjainlevyn kansi
6	250 arkin vakiolokero
7	Valinnainen 550 arkin lokero <b>Huomautus:</b> Saatavissa on myös lukittava 550 arkin lokero. Kysy lisätietoja tulostimen ostopaikasta.
8	50 arkin monikäyttösyöttöaukko
9	Etuluukku

## Tulostimen ohjauspaneelin käyttäminen

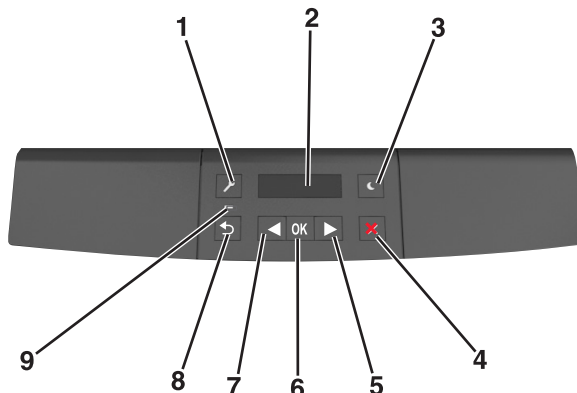

Osa	Tarkoitus
1	<p>Valikot-painike</p> <p>Valikoiden avaaminen.</p> <p><b>Huomautuksia:</b></p> <ul style="list-style-type: none"> <li>Valikot ovat käytettävissä ainoastaan, kun tulostin on Valmis-tilassa.</li> <li>Painikkeen painaminen valikkotilassa palauttaa tulostimen ohjauspaneelin valikkonäytön yläosaan.</li> </ul>
2	Näyttö
3	<p>Lepo-painike</p> <p>Lepotilan tai valmiustilan ottaminen käyttöön.</p> <p><b>Huomautuksia:</b></p> <ul style="list-style-type: none"> <li>Tulostin palautuu lepotilasta, kun painat jotain tulostimen painiketta.</li> <li>Lepo-painikkeen tai virtakytkimen painaminen herättää tulostimen säästötilasta.</li> </ul>
4	<p>Seis-painike</p> <ul style="list-style-type: none"> <li>Poistu valikoista ja palaa Valmis-tilaan</li> <li>Pysäytä tulostimen toimet, kuten tulostaminen tai fonttien lataaminen.</li> </ul>
5	<p>Oikea nuolipainike</p> <ul style="list-style-type: none"> <li>Selaa valikoita tai liiku näyttöjen ja valikkovaihtoehtojen välillä.</li> <li>Selaa asetuksia tai tekstiä. Sellaisissa valikoissa, joissa asetusvaihtoehdot ovat numeerisia arvoja, kuten asetettaessa Kopioiden määrä, asetuksia voi selata nuolinäppäimellä. Vapauta painike, kun haluamasi arvo on näytössä.</li> </ul>
6	<p>Valitse-painike</p> <ul style="list-style-type: none"> <li>Avaa valikko.</li> <li>Näytä valikon valittavissa olevat arvot tai asetukset. Tähti (*) ilmoittaa, että tämä on nykyinen oletusasetus.</li> <li>Tallenna näytetty arvo käyttäjän uutena oletusasetuksena.</li> </ul>
7	<p>Vasen nuolipainike</p> <ul style="list-style-type: none"> <li>Selaa valikoita tai liiku näyttöjen ja valikkovaihtoehtojen välillä.</li> <li>Selaa asetuksia tai tekstiä. Sellaisissa valikoissa, joissa asetusvaihtoehdot ovat numeerisia arvoja, kuten asetettaessa Kopioiden määrä, asetuksia voi selata nuolinäppäimellä. Vapauta painike, kun haluamasi arvo on näytössä.</li> </ul>
8	<p>Takaisin-näppäin</p> <p>Palaaminen edelliseen näyttöön.</p>
9	<p>Merkkivalo</p> <p>Tämä määrittää tulostimen tilan.</p>

## Lepo-painikkeen valon ja merkkivalojen värien merkitykset

Tulostimen ohjauspaneelin Lepo-painikkeen valon ja merkkivalojen värit ilmaisevat tulostimen tilan.

Merkkivalo	Tulostimen tila
Ei käytössä	Tulostimesta on katkaistu virta tai se on säästötilassa.
Vilkkuu vihreänä	Tulostin lämpenee, käsittelee tietoja tai tulostaa työtä.
Tasainen vihreä	Tulostimen virta on kytketty, mutta tulostin on vapaa.
Vilkkuu punaisena	Tulostimessa vaaditaan käyttäjän toimia.

Lepo-painikkeen merkkivalo	Tulostimen tila
Ei käytössä	Tulostimen virta on katkaistu, tulostin on vapaa tai Valmis-tilassa.
Tasainen keltainen	Tulostin on lepotilassa.
Vilkkuu keltaisena	Tulostin on siirtymässä horrostilaan tai palautuu horrostilasta.
Vilkkuu keltaisena 0,1 sekuntia ja sammuu kokonaan 1,9 sekunniksi. Kuvio toistuu hitaasti.	Tulostin on säästötilassa.

## Embedded Web Server -palvelun käyttäminen

**Huomautus:** Tämä toiminto näkyy ainoastaan verkkotulostimissa tai tulostuspalvelimeen liitetyissä tulostimissa.

Jos tulostin on asennettu verkkoon, Embedded Web Server -palvelimessa voidaan tehdä seuraavia toimintoja:

- Voit tarkastella tulostimen ohjauspaneelin virtuaalista näyttöä.
- Voit tarkistaa tulostimen tarvikkeiden tilan.
- Määritä tarvikkeilmoitukset.
- Voit määrittää tulostimen asetukset.
- Voit määrittää verkkoasetukset.
- Voit tarkastella raportteja.

Tulostimen upotetun web-palvelimen käyttäminen:

### 1 Hanki tulostimen IP-osoite:

- TCP/IP-osiosta Verkko/portit-valikossa
- tulostamalla verkkoasetussivun tai valikkoasetussivun ja etsimällä TCP/IP-osion

#### Huomautuksia:

- IP-osoite on neljä pisteillä erotettua numerosarjaa, kuten 123.123.123.123.
- Jos käytät välityspalvelinta, poista se tilapäisesti käytöstä, jotta verkkosivu latautuu oikein.

### 2 Avaa web-selain ja kirjoita tulostimen IP-osoite selaimen osoitekenttään.

### 3 Paina **Enter**-näppäintä.

Embedded Web Server -sivu avautuu.

## Paikallisen tulostimen apuohjelman käyttäminen

- 1 Voit säätää tulostimen asetuksia paikallisen tulostimen apuohjelmassa, johon pääset sovellusluettelosta tai Käynnistä-valikosta.
- 2 Tallenna muutokset Toiminnot-valikossa.

**Huomautus:** Voit siirtää asetukset toisiin tulostimiin tallentamalla asetukset komentotiedostoon.

# Tulostimen lisäasennus

## Sisäisten lisävarusteiden asentaminen

**VAARA—SÄHKÖISKUN VAARA:** Jos käsittelet ohjainlevyä tai asennat lisävarusteita tai muistilaitteita tulostimen käyttöönoton jälkeen, katkaise tulostimesta virta ja irrota virtajohto pistorasiasta ennen toimenpiteiden tekemistä. Jos tulostimeen on liitetty muita laitteita, katkaise niistäkin virta ja irrota niistä kaikki tulostimeen kytketyt kaapelit.

## Käytettävissä olevat sisäiset lisälaitteet

### Muistikortit

- Flash-muisti
- Fontit

## Ohjainlevyn käsitteleminen

**VAARA—SÄHKÖISKUN VAARA:** Jos käsittelet ohjainlevyä tai asennat lisävarusteita tai muistilaitteita tulostimen käyttöönoton jälkeen, katkaise tulostimesta virta ja irrota virtajohto pistorasiasta ennen toimenpiteiden tekemistä. Jos tulostimeen on liitetty muita laitteita, katkaise niistäkin virta ja irrota niistä kaikki tulostimeen kytketyt kaapelit.

- 1 Avaa ohjainlevyn kansi.

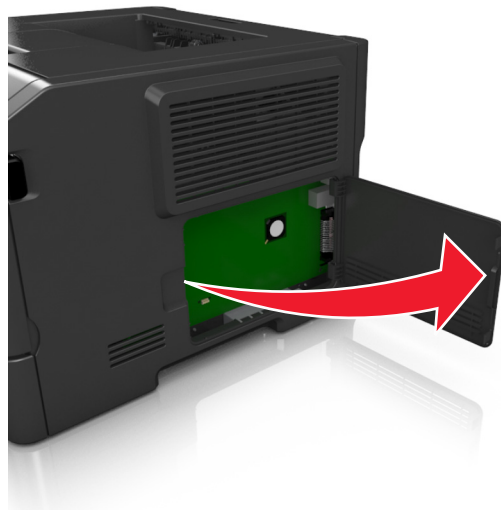

- 2 Etsi muistikortin liitin.

**Varoitus — Vaurioitumisen mahdollisuus:** Staattinen sähkö vahingoittaa helposti emolevyn elektronisia osia. Kosketa jotakin tulostimen metalliosaa, ennen kuin kosketat emolevyn elektronisia osia tai liittimiä.

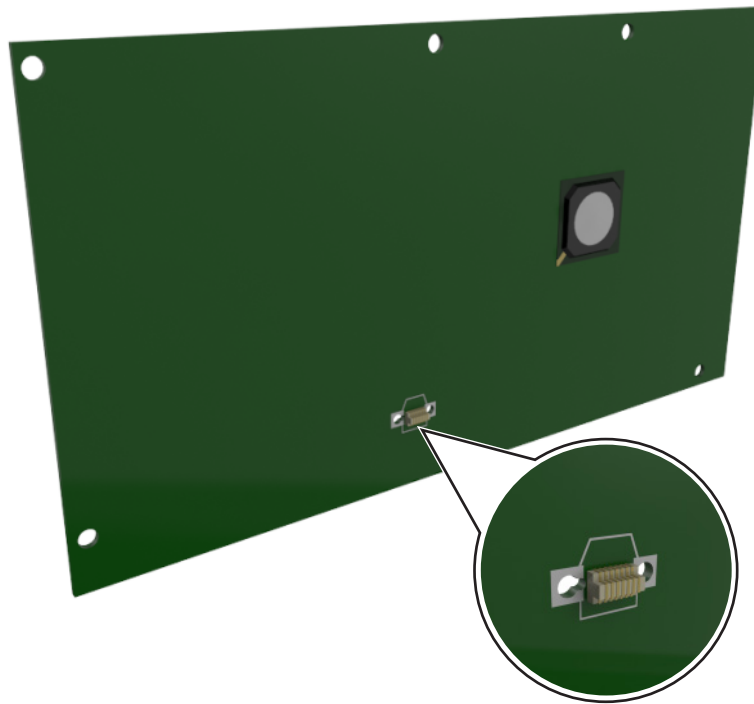

## Lisäkortin asentaminen

**VAARA—SÄHKÖISKUN VAARA:** Jos käsittelet ohjainlevyä tai asennat lisävarusteita tai muistilaitteita tulostimen käyttöönoton jälkeen, katkaise tulostimesta virta ja irrota virtajohto pistorasiasta ennen toimenpiteiden tekemistä. Jos tulostimeen on liitetty muita laitteita, katkaise niistäkin virta ja irrota niistä kaikki tulostimeen kytketyt kaapelit.

**Varoitus — Vaurioitumisen mahdollisuus:** Staattinen sähkö vahingoittaa helposti emolevyn elektronisia osia. Kosketa jotakin tulostimen metalliosaa, ennen kuin kosketat emolevyn elektronisia osia tai liittimiä.

**1** Irrota emolevy.

Lisätietoja on kohdassa ["Ohjainlevyn käsitteleminen" sivulla 14](#).

**2** Poista lisäkortti pakkauksestaan.

**Varoitus — Vaurioitumisen mahdollisuus:** Vältä koskettamasta kortin reunassa olevia liitäntäkohtia.

3 Pidä kortin reunoista kiinni ja kohdista kortissa olevat muovinastat (1) emolevystä oleviin koloihin (2).

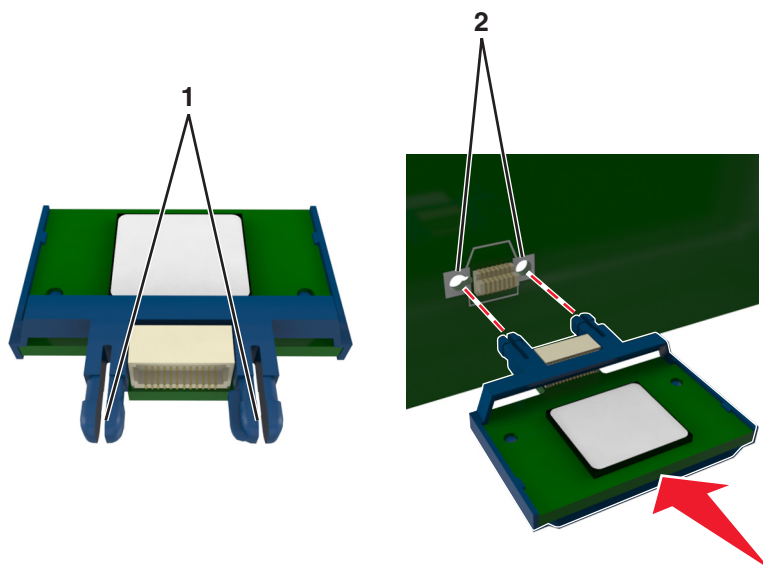

4 Työnnä kortti paikalleen kuvan osoittamalla tavalla.

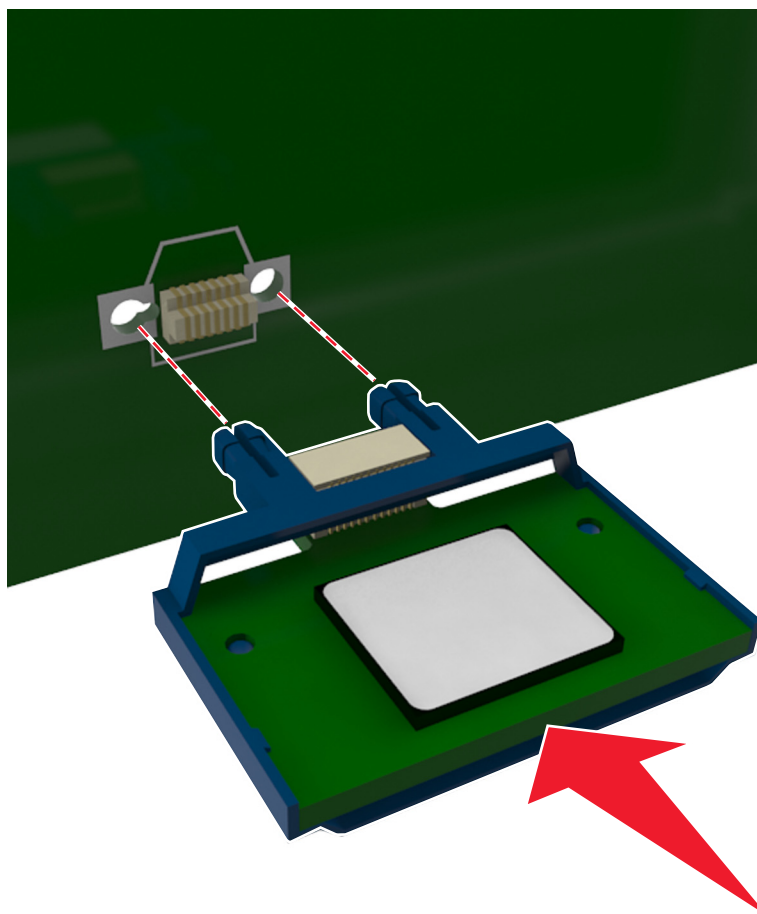



**Varoitus — Vaurioitumisen mahdollisuus:** Kortin väärä asennus saattaa vaurioittaa korttia ja emolevyä.

**Huomautus:** Kortin liittimen on kosketettava koko pituudeltaan emolevyä.

5 Sulje emolevyn luukku.

**Huomautus:** Tulostinohjelmiston ja lisävarusteiden asentamisen jälkeen lisävarusteet voi olla tarpeen lisätä manuaalisesti, jotta ne ovat tulostinohjaimen käytettävissä tulostustöissä. Lisätietoja on kohdassa ["Tulostinohjaimen käytettävissä olevien lisävarusteiden lisääminen" sivulla 20.](#)

## Lisävarusteiden asentaminen

### Lisälokeroiden asentaminen

**VAARA—SÄHKÖISKUN VAARA:** Jos käsittelet ohjainlevyä tai asennat lisävarusteita tai muistilaitteita tulostimen käyttöönoton jälkeen, katkaise tulostimesta virta ja irrota virtajohto pistorasiasta ennen toimenpiteiden tekemistä. Jos tulostimeen on liitetty muita laitteita, katkaise niistäkin virta ja irrota niistä kaikki tulostimeen kytketyt kaapelit.

1 Katkaise tulostimen virta virtakytkimestä ja irrota virtajohto pistorasiasta.



2 Pura lokero pakkauksesta ja poista sitten pakkausmateriaali.

3 Irrota lokero alustasta.

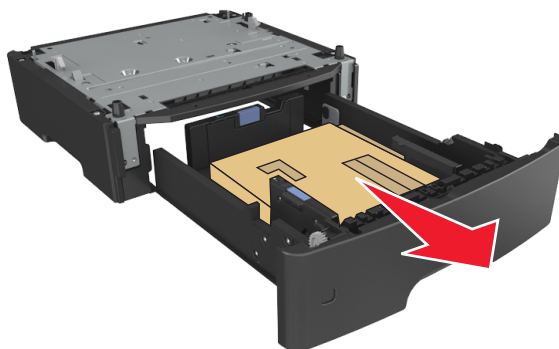

4 Poista pakkausmateriaalit lokeron sisältä.

5 Kiinnitä lokero alustaan.

6 Aseta alusta tulostimen lähelle.

7 Kohdista tulostin lokeron kanssa ja laske tulostin hitaasti paikalleen.



8 Liitä virtajohto tulostimeen ja sen jälkeen maadoitettuun pistorasiaan. Käynnistä tulostin.



**Huomautus:** Tulostinohjelmiston ja lisävarusteiden asentamisen jälkeen lisävarusteet voi olla tarpeen lisätä tulostinohjaimen manuaalisesti, jotta niitä voidaan käyttää töiden tulostamiseen. Lisätietoja on kohdassa ["Tulostinohjaimen käytettävissä olevien lisävarusteiden lisääminen" sivulla 20.](#)

## Kaapeleiden kytkeminen

Liitä tulostin tietokoneeseen USB-kaapelilla tai rinnakkaiskaapelilla tai verkkoon Ethernet-kaapelilla.

Kohdista seuraavat osat:

- kaapelissa oleva USB-symboli ja tulostimessa oleva USB-symboliin
- asianmukainen rinnakkaiskaapeli ja rinnakkaisportti
- asianmukainen Ethernet-kaapeli ja Ethernet-liitäntä.

**Varoitus — Vaurioitumisen mahdollisuus:** Älä koske tulostamisen aikana USB-kaapelia, verkkosovittimia tai tulostimen osoitettua aluetta. Seurauksena voi olla tietojen menetys tai toimintahäiriö.

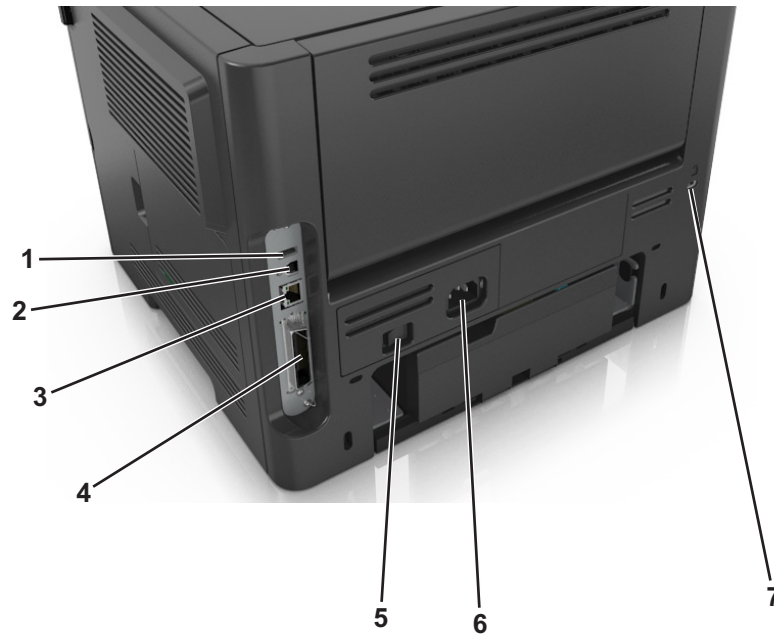

	Osa	Toiminto
1	USB-portti*	Valinnaisen langattoman verkkosovittimen kytkeminen.
2	Tulostimen USB-portti	Tulostimen kytkeminen tietokoneeseen.
3	Ethernet-liitäntä*	Tulostimen kytkeminen verkkoon.
4	rinnakkaisportti*	Tulostimen kytkeminen tietokoneeseen.
5	Virtakytkin	Kytke tulostimeen virta tai sammuta tulostin.
6	Tulostimen virtajohdon liitin	Kytke tulostin pistorasiaan.
7	Turvalukko	Kiinnitä lukko, joka kiinnittää tulostimen paikoilleen.

\* Nämä portit ovat käytettävissä vain valituissa tulostinmalleissa.

## Tulostinohjelmiston asentaminen

### Tulostimen asentaminen

- 1 Hanki ohjelmiston asennuspaketti.
- 2 Käynnistä asennusohjelma ja seuraa tietokoneen näytön ohjeita.
- 3 Macintosh-käyttäjät: lisää tulostin.

**Huomautus:** Katso tulostimen IP-osoite Verkko/Portit-valikon TCP/IP-osiosta.

## Paikallisen Printer Setup Utility (Tulostinasetukset-apuohjelma) -ohjelman asentaminen

- 1 Siirry osoitteeseen [www.dell.com/support/printers](http://www.dell.com/support/printers) ja lataa ohjelmisto.
- 2 Kaksoisnapsauta ohjelmiston asennuspakettia.
- 3 Valitse asennustyyppi ja valitse sitten **Install** (Asenna).
- 4 Aloita asennus valitsemalla **Install** (Asenna).
- 5 Hyväksy käyttöoikeussopimus valitsemalla **Agree** (Hyväksy).
- 6 Valitse **Continue** (Jatka) ja noudata sitten tietokoneen näyttöön tulevia ohjeita.

### Huomautuksia:

- Voit muuttaa kaikkien tulostustöiden väriaineen tummuutta, virransäästöä ja paperikokoa paikallisen tulostimen apuohjelman (Local Printer Settings Utility) avulla. Voit muuttaa yksittäisten tulostustöiden kyseisiä asetuksia tulostinohjelmiston avulla.
- Tätä apuohjelmaa tuetaan vain tietyissä tulostinmalleissa.

## Tulostinohjaimen käytettävissä olevien lisävarusteiden lisääminen

### Windows-käyttäjät:

- 1 Avaa Tulostimet-kansio ja valitse tulostin.
- 2 Avaa tulostusominaisuudet ja lisää tai asenna lisävarusteet manuaalisesti.
- 3 Ota muutokset käyttöön.

### Macintosh-käyttäjät:

- 1 Etsi Omenavalikon Järjestelmäasetuksista tulostin ja valitse **Lisävarusteet ja tarvikkeet >Ohjain**.
- 2 Lisää kaikki asennetut lisävarusteet.
- 3 Ota muutokset käyttöön.

## Verkkoyhteydet

### Huomautuksia:

- Hanki langaton verkkosovitin ennen tulostimen asentamista langattomaan verkkoon. Lisätietoja langattoman verkkosovittimen asentamisesta on sovittimen mukana toimitetuissa ohjeissa.
- SSID (Service Set Identifier) on nimi, joka langattomalle verkolle on annettu. WEP (Wired Equivalent Privacy), WPA (Wi-Fi Protected Access), WPA2 ja 802.1X - RADIUS ovat erityyppisiä verkon turvakäytäntöjä.

## Tulostimen valmisteleminen Ethernet-verkkoon asennusta varten

Kun määrität tulostimen asetuksia Ethernet-verkkoa varten, selvitä seuraavat tiedot, ennen kuin aloitat:

**Huomautus:** Jos verkko määrittää IP-osoitteet automaattisesti tietokoneille ja tulostimille, jatka tulostimen asentamiseen.

- Kelvollinen, ainutkertainen IP-osoite, jota tulostin voi käyttää verkossa.
- Verkon yhdyskäytävä.
- Verkkopeite.
- Tulostimen lempinimi (valinnainen tieto).

**Huomautus:** Tulostimen lempinimi voi helpottaa tulostimen tunnistamista verkossa. Voit valita tulostimelle oletuslempinimen tai määrittää nimen, joka sinun on helppo muistaa.

Tulostimen liittämiseen verkkoon tarvitaan Ethernet-kaapeli ja vapaa portti, jonka välityksellä tulostin liitetään fyysisesti verkkoon. Mikäli mahdollista, käytä uutta verkkokaapelia, jotta vaurioituneen kaapelin aiheuttamilta ongelmilta vältytään.

## Tulostimen valmisteleminen langattomaan verkkoon asennusta varten

### Huomautuksia:

- Varmista, että langaton verkkosovitin on asennettu tulostimeen ja toimii oikein.
- Tarkista, että tukiasema (langaton reititin) on käynnissä ja toimii oikein.

Selvitä seuraavat tiedot, ennen kuin yhdistät tulostimen langattomaan verkkoon:

- **SSID** — SSID-tunnusta kutsutaan myös verkkonimeksi.
- **Langaton tila (tai verkon tila)** – verkon tila on joko infrastruktuuri- tai ad hoc -tila.
- **Kanava (ad hoc -verkoissa)** – kanava on oletusarvon mukaan automaattinen infrastruktuuriverkoissa.

Osa ad hoc -verkoista edellyttää lisäksi automaattista asetusta. Kysy lisätietoja järjestelmän tukihenkilöltä, jos et ole varma, minkä kanavan valitset.

- **Suojausmenetelmä** — suojausmenetelmäksi voidaan valita yksi kolmesta vaihtoehdosta:

– WEP-avain

Jos verkossa on käytössä useita WEP-avaimia, lisää enintään neljä niille varattuihin paikkoihin. Valitse verkossa käytössä oleva avain valitsemalla WEP-oletuslähetysavain.

*tai*

– WPA- tai WPA2-salasana tai ennalta jaettu avain

WPA sisältää koodia ylimääräisenä suojaustasona. Vaihtoehdot ovat AES tai TKIP. Salaus on määritettävä samantyyppiseksi reitittimeen ja tulostimeen, jotta tulostin voi vaihtaa tietoja verkon kanssa.

– 802.1X–RADIUS

Jos asennat tulostimen 802.1X-verkkoon, saatat tarvita seuraavat tiedot:

- Todennustyyppi
- Sisäinen todennustyyppi
- 802.1X-käyttäjänimi ja salasana
- Varmenteet

– Ei suojausta

Jos langattomassa verkossa ei ole käytössä mitään suojausta, käytettävissä ei ole suojaustietoja.

**Huomautus:** Suojaamattoman langattoman verkon käyttäminen ei ole suositeltavaa.

**Huomautuksia:**

- Jos et tiedä sen verkon SSID-verkkonimeä, johon tietokone on yhdistetty, käynnistä tietokoneen verkkosovittimen langaton apuohjelma ja etsi verkkonimi. Jos et löydä verkon SSID-tunnusta tai suojaustietoja, katso tukiaseman mukana toimitettuja ohjeita tai kysy asiasta järjestelmästä.
- Langattoman verkon ennalta jaetun WPA/WPA2-avaimen tai -salasanan saa tukiaseman mukana toimitetuista ohjeista, tukiaseman web-sivusta tai järjestelmän tukihenkilöltä.





## Tulostimen liittäminen langattomaan verkkoon Wi-Fi Protected Setup -toiminnon avulla

Ennen kuin liität tulostimen langattomaan verkkoon, varmista seuraavat seikat:

- Langaton yhteyspiste (langaton reititin) on Wi-Fi Protected Setup (WPS) -sertifioitu tai WPS-yhteensopiva. Lisätietoja on yhteyspisteen käyttöohjeissa.
- Tulostimeen asennettu langaton verkkosovitin on kytketty ja toimii oikein. Lisätietoja on langattoman verkkosovittimen mukana toimitetuissa ohjeissa.

### Painonäppäinmenetelmän (PBC) avulla







1 Siirry tulostimen ohjauspaneelissa kohtaan

 >Verkko/Portit >  >Verkko [x] >  >Verkon [x] asetukset >  >Langaton >  >Wi-Fi Protected Setup >  >Käynnistä painonäppäinmenetelmä > 

2 Seuraa tulostimen näytön ohjeita.

### Henkilökohtainen PIN-koodi -menetelmän avulla

1 Siirry tulostimen ohjauspaneelissa kohtaan

 >Verkko/Portit >  >Verkko [x] >  >Verkon [x] asetukset >  >Langaton >  >Wi-Fi Protected Setup >  >Käynnistä PIN-kooditila > 

2 Kopioi kahdeksan numeroa sisältävä WPS PIN-koodi.

3 Avaa web-selain ja kirjoita tukiaseman IP-osoite selaimen osoitekenttään.

**Huomautuksia:**

- IP-osoite on neljä pisteillä erotettua numerosarjaa, kuten 123.123.123.123.
- Jos käytät välityspalvelinta, poista se tilapäisesti käytöstä, jotta verkkosivu latautuu oikein.

4 Avaa WPS-asetukset. Lisätietoja on yhteyspisteen käyttöohjeissa.

5 Anna kahdeksan numeroa sisältävä PIN-koodi ja tallenna asetukset.

## Tulostimen kytkeminen langattomaan verkkoon tulostinohjelmiston avulla

### Huomautuksia:

- Tarkista, että tulostimeen on kytketty virta.
- Varmista, että tulostimeen asennettu langaton verkkosovitin toimii oikein. Lisätietoja langattoman verkkosovittimen asentamisesta on sovittimen mukana toimitetuissa ohjeissa.

### Wireless Setup Utility -apuohjelman käyttäminen (vain Windowsissa)

- 1 Tarkista, että tulostinohjelma on asennettu.
- 2 Etsi tulostimen etusivu Käynnistä-valikon hakukomennolla.
- 3 Avaa tulostimen etusivu ja valitse **Asetukset >Langattomat verkkoasetukset -apuohjelma**.
- 4 Seuraa tietokoneen näytön ohjeita.

### Wireless Setup Assistant (avustettu langattoman verkon asetusten määrittäminen) -toiminnon käyttäminen (vain Macintosh)

Wireless Setup Assistant (avustettu langattoman verkon asetusten määrittäminen) -toiminnon avulla voit

- määrittää tulostimen asetukset olemassa olevaan langattomaan verkkoon lisäämistä varten
- lisätä tulostimen olemassa olevaan ad-hoc-verkkoon
- muuttaa langattomia verkkoasetuksia asennuksen jälkeen
- asentaa tulostimen muihin verkkotietokoneisiin.

### Wireless Setup Assistant (avustettu langattoman verkon asetusten määrittäminen) -toiminnon asentaminen

- 1 Siirry Dell-tuen web-sivustoon osoitteessa [www.dell.com/support/printers](http://www.dell.com/support/printers).
- 2 Lataa Wireless Setup Assistant -sovelluksen uusin versio.
- 3 Kaksoisnapsauta ladattua ohjelmiston asennuspakettia.
- 4 Seuraa tietokoneen näytön ohjeita.

### Wireless Setup Assistant (avustettu langattoman verkon asetusten määrittäminen) -toiminnon käynnistäminen

#### Huomautuksia:

- Tarkista, että tulostimeen on kytketty virta.
- Varmista, että tulostimeen on asennettu langaton verkkosovitin ja että se toimii oikein.

- 1 Siirry Finder-toiminnosta **Applications** (Sovellukset) > valitse tulostinkansio
- 2 Kaksoisnapsauta **Wireless Setup Assistant** ja seuraa tietokoneen näytön ohjeita.

**Huomautus:** Jos sovelluksen suorittamisen aikana ilmenee ongelmia, napsauta .

## Tulostimen yhdistäminen langattomaan verkkoon käyttämällä Embedded Web Server -palvelinta

Tarkista seuraavat asiat ennen aloittamista:

- Tulostin on liitetty tilapäisesti Ethernet-verkkoon.
- Langaton verkkosovitin on asennettu tulostimeen ja toimii oikein. Lisätietoja on langattoman verkkosovittimen mukana toimitetulla ohjearkillä.

**1** Avaa web-selain ja kirjoita tulostimen IP-osoite selaimen osoitekenttään.

**Huomautuksia:**

- Katso tulostimen IP-osoite tulostimen ohjauspaneelista. IP-osoite on neljä pisteillä erotettua numerosarjaa, kuten 123.123.123.123.
- Jos käytät välityspalvelinta, poista se tilapäisesti käytöstä, jotta verkkosivu latautuu oikein.

**2** Valitse **Asetukset >Verkko/Portit >Langaton**.

**3** Muokkaa asetuksia niin, että ne vastaavat langattoman yhteyspisteen (langattoman reitittimen) asetuksia.

**Huomautus:** varmista, että olet antanut SSID:n oikein.

**4** Valitse **Submit** (Lähetä).

**5** Sammuta tulostin ja irrota Ethernet-kaapeli. Odota sitten vähintään viisi sekuntia ja käynnistä tulostin uudelleen.

**6** Tarkista, että tulostin on yhdistetty verkkoon, tulostamalla verkkoasetussivu. Tarkista sitten Verkkokortti [x] -osasta, että yhteyden tila on Connected (muodostettu).

## Tulostimen asennuksen tarkistaminen

### Valikkoasetussivun tulostus

Tulostamalla valikkoasetussivu voidaan tarkistaa tulostimen nykyiset asetukset ja varmistaa, että tulostimen lisävarusteet on asennettu oikein.

**Huomautus:** Jos valikkoasetuksia ei ole muutettu, valikkoasetussivulla näkyvät kaikki oletusasetukset. Kun uusia valikkoasetuksia valitaan ja tallennetaan, uudet asetukset korvaavat tehdasasetukset *käyttäjän oletusasetuksina*. Käyttäjän oletusasetukset ovat voimassa siihen asti, kunnes käyttäjä vaihtaa valikossa olevia arvoja ja tallentaa muutokset.

Siirry tulostimen ohjauspaneelissa kohtaan

 >Raportit >  >Valikkoasetussivu > 



## Verkkoasetussivun tulostaminen

Jos tulostin on kytketty verkkoon, tulosta verkkoasetussivu ja tarkista siitä verkkoyhteys. Lisäksi sivulla on tärkeitä verkkotulostukseen liittyviä tietoja.

- 1 Siirry tulostimen ohjauspaneelissa kohtaan



**Huomautus:** Jos laitteeseen on asennettu valinnainen tulostuspalvelin, näytössä on teksti **Tulosta verkon [x] asetussivu.**

- 2 Tarkista verkkoasetussivun ensimmäinen osa ja varmista, että yhteys on muodostettu.

Jos yhteyttä ei ole muodostettu, lähiverkkoliitin ei ehkä ole aktiivinen tai verkkokaapeli ei toimi oikein. Kysy lisätietoja järjestelmän tukihenkilöltä ja tulosta sitten verkkoasetussivu uudelleen.

# Paperin ja erikoismateriaalin asettaminen

Valittu paperi tai erikoismateriaali voi vaikuttaa asiakirjojen tulostusluotettavuuteen. Lisätietoja on kohdassa "[Tukosten välttäminen](#)" sivulla 95 ja "[Paperin varastointi](#)" sivulla 42.

## Paperikoon ja -lajin määrittäminen

1 Siirry tulostimen ohjauspaneelissa kohtaan

 >Paperi-valikko >  >Paperikoko/-laji > 

2 Valitse **Lokero [x] Koko** tai **Lokero [x] Laji** ja paina sitten .

3 Muuta paperikoon tai -lajin asetusta ja paina sitten .

### Huomautuksia:

- 250 arkin vakiolokeron (lokero 1), valinnaisen 550 arkin lokeron (lokero 2) ja monisyöttölokeron Paperikoko-asetukset on määritettävä manuaalisesti Paperikoko-valikossa.
- Lokeron 1 paperilajin asetus on oletusarvoisesti Tavallinen paperi.
- Monisyöttölokeron paperilajin asetus on oletusarvoisesti Mukautettu laji 6.
- Kaikkien lokeroiden paperilajin asetus on määritettävä manuaalisesti.

## Universal-paperiasetusten määrittäminen

Universal-paperikoko on käyttäjän määritettävä asetus, jolla voit käyttää tulostamiseen muita kuin tulostimen valikoissa määritettyjä paperikokoja.

### Huomautuksia:

- Suurin tuettu Universal-koko on 216 x 355,6 mm (8,5 x 14 tuumaa).
- Pienin monikäyttösyöttöaukossa tuettu Universal-koko on 76 x 127 mm (3 x 5 tuumaa). Pienin valinnaisessa lokerossa tuettu Universal-koko on 183 x 210 mm (7,2 x 8,3 tuumaa).

Siirry tulostimen ohjauspaneelissa kohtaan

 >Paperi-valikko >  >Universal-asetukset >  >Mittayksiköt >  > valitse mittayksikkö > 

## Paperin korkeuden ja leveyden määrittäminen

1 Siirry tulostimen ohjauspaneelissa kohtaan

 >Paperi-valikko >  >Universal-asetukset >  >Mittayksiköt >  > valitse mittayksikkö > 

2 Painele nuolinäppäimiä, kunnes **Pystykuvan korkeus** tai **Pystykuvan leveys** tulee näkyviin. Paina sitten -näppäintä.

3 Muuta asetuksia ja paina sitten -näppäintä.

## Vakioalustan ja paperinpysäyttimen käyttäminen

Vakioalustalle mahtuu enintään 150 arkkia paperia, jonka paino on 75 g/m<sup>2</sup>. Tulostin poistaa työt sille tulostuspuoli alaspäin. Vakioalustassa on paperinpysäytin, joka estää pinoon tulostuvia papereita liukumasta alustan etuosan yli.

Voit avata paperinpysäyttimen vetämällä sitä, kunnes se kääntyy eteenpäin.



**Huomautus:** Kun siirrät tulostimen toiseen paikkaan, sulje paperinpysäytin.

## Lokeroiden täyttäminen

**VAARA—LOUKKAANTUMISVAARA:** Voit vähentää laitteen epävakauden riskiä lisäämällä jokaisen alustan erikseen. Pidä kaikki muut alustat suljettuina, kunnes niitä tarvitaan.

- 1 Vedä lokero kokonaan ulos.

**Huomautus:** Älä poista syöttöalustoja tulostamisen aikana tai kun **Käytössä**-valo palaa tulostimen näytössä. Muutoin laitteeseen voi tulla paperitukos.



2 Purista leveyden ohjaimen kielekettä ja vedä se sitten oikeaan kohtaan lisättävän paperin koon mukaan.

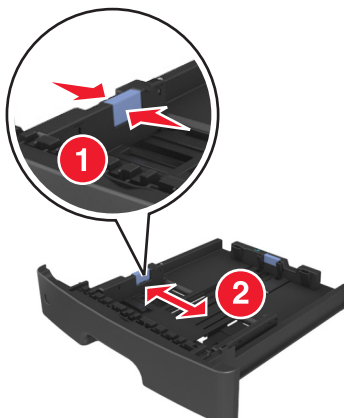

3 Purista pituuden ohjaimen kielekettä ja vedä se sitten oikeaan kohtaan lisättävän paperin koon mukaan.

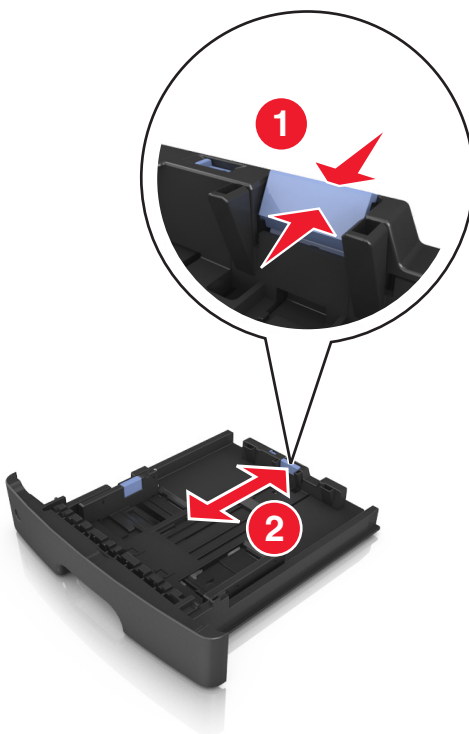

**Huomautuksia:**

- Jos käytössä on tietty paperikoko, kuten legal tai A4, purista ja liu'uta pituuden ohjaimen kielekettä taaksepäin ja säädä se paperin pituuteen sopivaksi.
- Jos lisäät A6-paperia vakiolokeroon, purista pituuden ohjaimen kielekettä ja siirrä se lokeron keskikohdassa olevaan A6-koon asentoon.
- Varmista, että leveyden ja pituuden ohjaimet ovat lokeron alaosassa olevien paperikoon osoittimien mukaisesti.

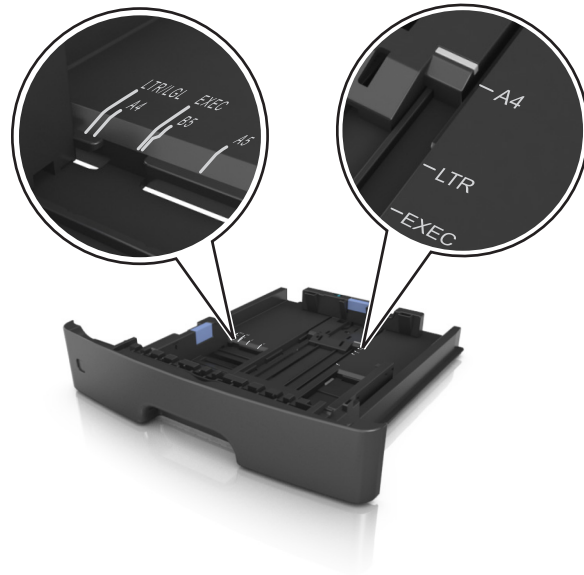

- 4 Taivuttele nippua, jotta arkit irtoavat toisistaan, ja ilmasta nippu. Älä taita tai rypistä papereita. Suorista reunat tasaisella alustalla.

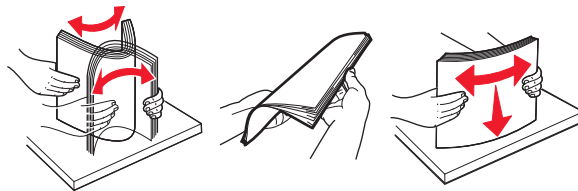

- 5 Lisää paperipino.

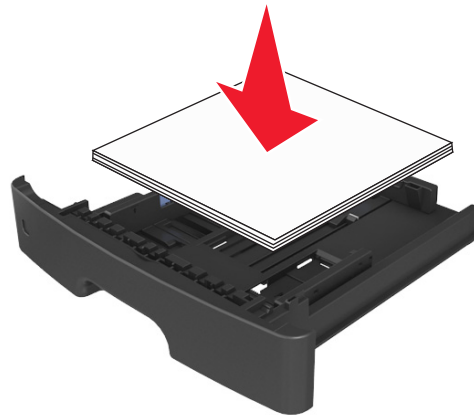

**Huomautuksia:**

- Lisää tulostuspuoli alaspäin, kun käytät kierrätettyä tai esipainettua paperia.
- Aseta valmiiksi rei'itetty paperi siten, että yläreunan reiät ovat lokeron etureunaa kohti.
- Aseta kirjelomakkeet tekstipuoli alaspäin ja yläreuna lokeron etureunaa kohti. Aseta kirjelomake kaksipuolista tulostusta varten tulostuspuoli ylöspäin arkin alareuna kohti alustan etuosaa.
- Varmista, että paperi on pituuden ohjaimen reunassa olevan paperin enimmäistäytömerkin alapuolella.

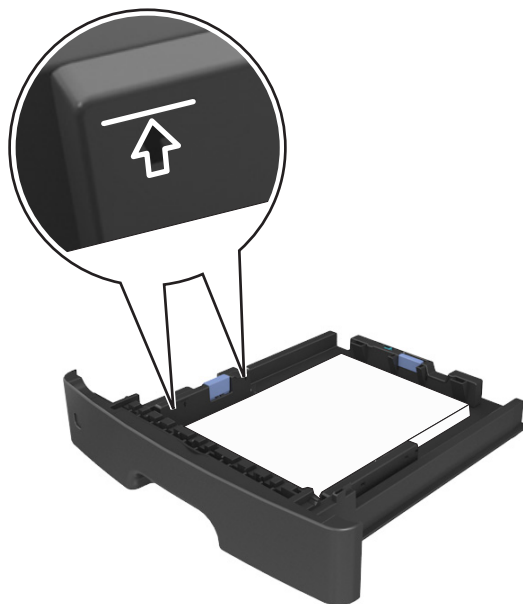

6 Aseta lokero tulostimeen.



7 Valitse tulostimen ohjauspaneelin Paperi-valikosta paperilaji- ja paperikokoasetukset, jotka vastaavat lokerossa olevaa paperia.

**Huomautus:** Kun valitset oikean paperikoon ja paperilajin, voit välttää paperitukokset ja tulostuslaadun ongelmat.

## Monikäyttösyöttöaukon täyttäminen

Käytä monikäyttösyöttöaukkoa, kun haluat tulostaa erikokoiseen ja erilajiseen paperiin tai erikoismateriaaliin, kuten kartonkiin, piirtoheitinkalvoon tai kirjekuoreen. Voit myös käyttää sitä yksisivuisessa tulostuksessa kirjelomakkeeseen.

- 1 Avaa monikäyttösyöttöaukko.



- a Vedä monikäyttösyöttöaukon laajennuslokero ulos.

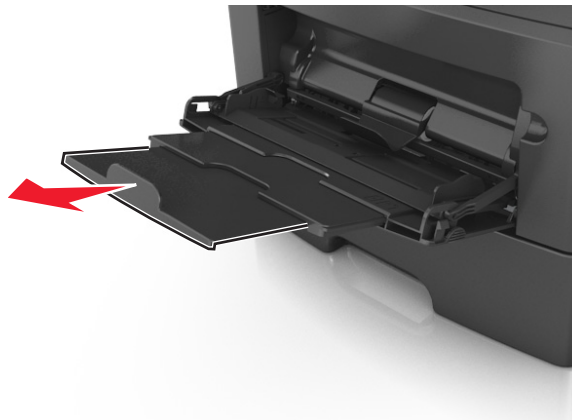

- b Vedä jatketta varovasti siten, että monikäyttösyöttöaukko on kokonaan auki ja jatkettu.



- 2 Purista vasemman leveyden ohjaimen ohjainta ja siirrä ohjaimet lisättävän paperin mukaan.

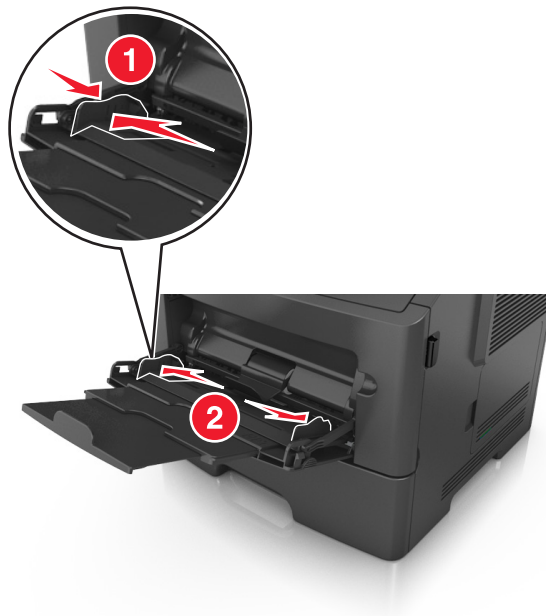

- 3 Valmistele paperi ja erikoismateriaali ennen tulostimeen lisäämistä.

- Taivuttele nippua, jotta arkit irtoavat toisistaan, ja ilmasta sitten nippu. Älä taita tai rypistä papereita. Suorista reunat tasaisella alustalla.

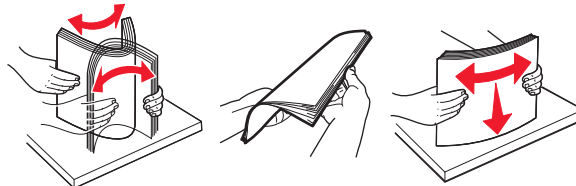

- Kun käsittelet piirtoheitinkalvoja, pidä kiinni niiden reunoista. Taivuttele piirtoheitinkalvon nippua, jotta arkit irtoavat toisistaan, ja ilmasta sitten nippu. Suorista reunat tasaisella alustalla.

**Huomautus:** Vältä piirtoheitinkalvojen tulostuspuolen koskettamista. Varo naarmuttamasta kalvoja.

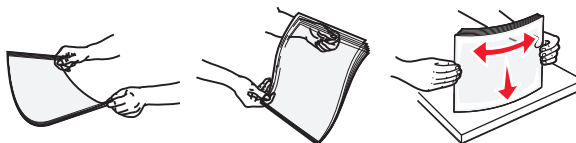

- Taivuttele kirjekuorinippua, jotta kuoret irtoavat toisistaan, ja ilmasta sitten nippu. Suorista reunat tasaisella alustalla.



- 4 Aseta paperi tai erikoismateriaali.

**Huomautuksia:**

- Älä lisää väkisin paperia tai muuta tulostusmateriaalia monikäyttösyöttöaukkoon.



- Varmista, että paperin tai erikoismateriaalin pinon korkeus ei ylitä paperiohjaimissa olevaa paperin täyttöilmämerkkiä. Ylitäyttö voi aiheuttaa tukoksia.



- Lisää paperi, piirtoheitinkalvot ja kartonki tulostimeen suositeltu tulostuspuoli ylöspäin ja yläreuna edellä. Lisätietoja piirtoheitinkalvojen lisäämisestä tulostimeen on piirtoheitinkalvojen pakkauksessa.

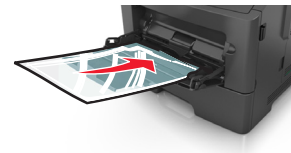

**Huomautus:** Varmista A6-kokoista paperia lisätessäsi, että monikäyttösyöttöaukon laajennuslokero on kevyesti paperipinon reunaan vasten, jotta viimeiset paperiarkit pysyvät paikoillaan.

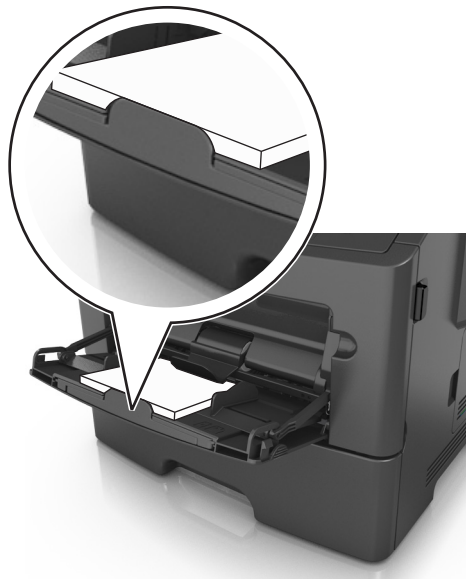

- Aseta kirjelmakke tulostimeen tulostuspuoli ylöspäin yläreuna edellä. Kun haluat tulostaa kaksipuolisesti, aseta kirjelmakke tulostimeen tulostuspuoli alaspäin alareuna edellä.



- Lisää kirjekuoret tulostuspuoli alaspäin niin, että läppä osoittaa vasemmalle.



**Varoitus — Vaurioitumisen mahdollisuus:** Älä koskaan käytä kirjekuoria, joissa on postimerkkejä, kiinnikkeitä, ikkunoita, pinnoitettu sisus tai itseliimautuvia liimapintoja. Tällaiset kirjekuoret voivat aiheuttaa pahoja vaurioita tulostimelle.

- 5 Valitse tulostimen ohjauspaneelin Paperi-valikosta paperikoko- ja paperilajiasetukset, jotka vastaavat monikäyttösyöttöaukossa olevaa paperia tai erikoismateriaalia.

## Lokeroiden yhdistäminen ja erottaminen

Kun alustojen paperikoko ja paperilaji ovat samat, tulostin yhdistää alustat. Kun yksi yhdistetty alusta tyhjenee, paperia syötetään seuraavasta yhdistetystä alustasta. Kaikille erilaisille papereille, kuten kirjelmakkeille ja erivärisille tavallisille papereille, kannattaa antaa erilainen mukautettu nimi, jotta niiden alustoja ei yhdistetä automaattisesti.

## Alustojen yhdistäminen ja erottaminen

### Embedded Web Server -palvelun käyttäminen

- 1 Avaa web-selain ja kirjoita tulostimen IP-osoite selaimen osoitekenttään.

#### Huomautuksia:

- Voit tarkastella tulostimen IP-osoitetta Verkko/Portit-valikon TCP/IP-osiosta. IP-osoite on neljä pisteillä erotettua numerosarjaa, kuten 123.123.123.123.

- Jos käytät välityspalvelinta, poista se tilapäisesti käytöstä, jotta verkkosivu latautuu oikein.

## 2 Valitse **Asetukset >Paperi-valikko**.

## 3 Määritä paperikoko ja -laji lokeron asetuksissa.

- Kun haluat liittää lokerot, varmista, että lokeron paperikoko ja -laji vastaavat toisen lokeron asetuksia.
- Kun poistaa lokeroiden liitoksen, varmista, että lokeron paperikoko ja -laji *ei vastaa* toisen lokeron asetuksia.

## 4 Valitse **Lähetä**.

### Tietokoneen tulostimen asetusten käyttäminen

Siirry Paperi-valikkoon paikallisen tulostimen apuohjelman tai tulostimen asetusten avulla käytössä olevan käyttöjärjestelmän mukaan.

**Huomautus:** Voit määrittää lokeron paperikoon ja -lajin asetuksia myös tulostimen ohjauspaneelissa. Lisätietoja on kohdassa ["Paperikoon ja -lajin määrittäminen" sivulla 26](#).

**Varoitus — Vaurioitumisen mahdollisuus:** Lokeroon lisätyn paperin tulee vastata tulostimessa määritettyä paperilajin nimeä. Kiinnittimen lämpötila vaihtelee määritetyn paperilajin mukaan. Tulostusongelmia voi ilmetä, jos asetukset on määritetty väärin.

## Mukautetun paperilajin määrittäminen

### Embedded Web Server -palvelun käyttäminen

#### 1 Avaa web-selain ja kirjoita tulostimen IP-osoite selaimen osoitekenttään.

##### Huomautuksia:

- Tulosta verkkoasetussivu tai valikkoasetusten sivu ja etsi tulostimen IP-osoite TCP/IP-kohdasta. IP-osoite on neljä pisteillä erotettua numerosarjaa, kuten 123.123.123.123.
- Jos käytät välityspalvelinta, poista se tilapäisesti käytöstä, jotta verkkosivu latautuu oikein.

#### 2 Valitse **Asetukset >Paperi-valikko >Mukautetut lajit**.

#### 3 Valitse mukautetun paperilajin nimi ja valitse sitten mukautettu paperilaji.

**Huomautus:** Tavallinen paperi on oletusarvoinen paperilaji, joka liitetään kaikkiin käyttäjän määrittämiin mukautettuihin nimiin.

#### 4 Valitse **Lähetä**.

### Tietokoneen tulostimen asetusten käyttäminen

Siirry Mukautettu-valikkoon paikallisen tulostimen apuohjelman tai tulostimen asetusten avulla käytössä olevan käyttöjärjestelmän mukaan.

## Mukautetun paperilajin määrittäminen

### Embedded Web Server -palvelun käyttäminen

#### 1 Avaa web-selain ja kirjoita tulostimen IP-osoite selaimen osoitekenttään.

**Huomautuksia:**

- Tulosta verkkoasetussivu tai valikkoasetusten sivu ja etsi tulostimen IP-osoite TCP/IP-kohdasta. IP-osoite on neljä pisteillä erotettua numerosarjaa, kuten 123.123.123.123.
- Jos käytät välityspalvelinta, poista se tilapäisesti käytöstä, jotta verkkosivu latautuu oikein.

**2** Valitse **Asetukset >Paperi-valikko**.

**3** Valitse lokeromäärittäjäpaperilähde ja valitse sitten mukautettu paperilaji paperilajisarakkeesta.

**4** Valitse **Submit** (Lähetä).

**Tietokoneen tulostimen asetusten käyttäminen**

Siirry Paperi-valikkoon paikallisen tulostimen apuohjelman tai tulostimen asetusten avulla käytössä olevan käyttöjärjestelmän mukaan.

# Paperi- ja erikoismateriaaliopas

## Paperiohjeet

Oikean paperin tai muun materiaalin valitseminen vähentää tulostusongelmia. Kokeile tulostuslaatua ensin haluamasi paperin tai erikoismateriaalin näytekappaleeseen, ennen kuin ostat suuren määrän materiaalia.

## Paperin ominaisuudet

Seuraavat paperin ominaisuudet vaikuttavat tulostuslaatuun ja -varmuuteen. Mieti näitä seikkoja, kun harkitset uusien paperilajien hankintaa.

### Paino

Tulostinlokerot voivat ottaa automaattisesti pitkäsyisiä papereita, joiden paino on 120 g/m<sup>2</sup>. Monikäyttösyöttöaukko voi ottaa automaattisesti pitkäsyisiä papereita, joiden paino on 163 g/m<sup>2</sup>. Laite ei välttämättä ota alle 60 g/m<sup>2</sup>:n painoisia papereita oikein, koska paperi ei ole tarpeeksi tukevaa. Tämä voi aiheuttaa tukoksia. Paras tulos saavutetaan pitkäsyisellä paperilla, jonka paino on 75-g/m<sup>2</sup>. Jos paperin koko on alle 182 x 257 mm, on suositeltavaa käyttää paperia, jonka paino on vähintään 90 g/m<sup>2</sup>.

**Huomaus:** Kaksipuoliseen tulostukseen voi käyttää ainoastaan papereita, joiden paino on 60–90 g/m<sup>2</sup>.

### Käpristyminen

Käpristymisellä tarkoitetaan paperin reunojen taipumista. Liiallinen käpristyminen voi aiheuttaa paperinsyöttöhäiriöitä. Käpristymistä esiintyy yleensä, kun paperi kulkee tulostimen läpi, sillä tulostimessa paperi on alttiina korkeille lämpötiloille. Paperin säilyttäminen suojaamattomana kuumissa, kosteissa, kylmissä ja kuivissa tiloissa (jopa paperilokeroissa) voi lisätä paperin käpristymistä ennen tulostusta ja aiheuttaa syöttöhäiriöitä.

### Tasaisuus

Paperin tasaisuus vaikuttaa tulostuslaatuun suoraan. Jos paperi on liian karkeaa, väriaine ei kiinnity siihen oikein. Liian sileä paperi voi aiheuttaa syöttöhäiriöitä tai tulostuslaatuongelmia. Paperin tasaisuuden on oltava 100–300 Sheffield-pistettä; 150–250 Sheffield-pisteen tasaisuus tuottaa kuitenkin parhaan mahdollisen tulostuslaadun.

### Kosteuspitoisuus

Paperin kosteuspitoisuus vaikuttaa sekä tulostuslaatuun että paperinsyöttöön. Säilytä paperia alkuperäisessä pakkauksessaan käyttöön asti. Tämä vähentää paperin kosteuspitoisuuden muutoksia, jotka voivat huonontaa paperin ominaisuuksia.

Säilytä paperia alkuperäisessä pakkauksessa samassa lämpötilassa kuin tulostinta 24–48 tuntia ennen tulostamista. Pidennä valmistelu-aikaa useita vuorokausia, jos säilytys- tai kuljetusympäristö poikkeaa tulostimen ympäristöstä huomattavasti. Lisäksi paksun paperin valmisteleminen voi kestää tavallista kauemmin.

### Syisyys

Syisyys viittaa paperin kuitujen suuntaan paperiarkissa. Syyt ovat joko *pitkiä*, jolloin ne kulkevat paperin pituussuunnassa, tai *lyhyitä*, jolloin ne kulkevat paperin leveysuunnassa.

Jos haluat käyttää paperia, jonka paino on 60–90 g/m<sup>2</sup>, käytä mieluiten pitkäsyistä paperia.

## Kuitupitoisuus

Useimmat hyvälaatuiset kopiopaperit on tehty 100-prosenttisesta sellukuidusta. Tällainen paperi on tasalaatuista, jolloin paperinsyöttöhäiriöitä on vähän ja tulostuslaatu on hyvä. Jos paperissa on esimerkiksi puuvillakuituja, paperinkäsittelyominaisuudet voivat huonontua.

## Kelpaamaton paperi

Seuraavanlaisia papereita ei suositella käytettäväksi tulostimessa:

- kemiallisesti käsiteltyjä papereita, joilla tehdään kopioita ilman hiilipaperia; näitä kutsutaan myös itsejäljentäviksi papereiksi, itsejäljentäviksi kopiopapereiksi (CCP) tai ilman hiiltä kopioiviksi (NCR) papereiksi
- esipainettuja papereita, joiden valmistuksessa on käytetty kemikaaleja, jotka voivat vahingoittaa tulostinta
- esipainetut paperit, joihin voi vaikuttaa tulostimen kiinnitysyksikön lämpötila
- esipainettuja papereita, jotka edellyttävät kohdistustarkkuutta (tarkkaa tulostuskohtaa sivulla), joka on alle ±2,5 mm (±0,10 tuumaa), kuten OCR-lomakkeet.

Joissakin tapauksissa kohdistusta voi säätää sovellusohjelmassa, jolloin näiden lomakkeiden tulostus onnistuu:

- pinnoitetut paperit, synteettiset paperit, lämpöpaperit
- karkeareunaisia tai käpristyneitä papereita tai papereita, joiden pinta on karkea tai paljon kuvioitu
- uusiopaperit, jotka eivät ole EN12281:2002-standardin (Eurooppa) mukaisia
- paperia, jonka paino on alle 60 g/m<sup>2</sup>
- moniosaisia lomakkeita tai asiakirjoja

## Paperin valitseminen

Kun käytät oikeaa paperia, vältät tukokset ja takaat sujuvan tulostamisen.

Voit välttää paperitukokset ja huonon tulostuslaadun seuraavasti:

- Käytä *aina* uutta ja vahingoittumatonta paperia.
- Selvitä paperin suositeltu tulostuspuoli ennen paperin lisäämistä tulostimeen. Nämä tiedot löytyvät yleensä paperipakkauksesta.
- *Älä käytä* käsin leikattua tai rajattua materiaalia.
- *Älä käytä* samassa pinossa eri kokoisia, painoisia tai tyyppisiä papereita. Tämä aiheuttaa tukoksia.
- *Älä käytä* pinnoitettuja papereita, ellei niitä ole nimenomaan tarkoitettu LED-tulostukseen.

## Esipainettujen lomakkeiden ja kirjelomakkeiden valinta

Noudata seuraavia ohjeita, kun valitset esipainettuja lomakkeita tai kirjelomakkeita:

- Käytä pitkäsyistä paperia, jos paperi painaa 60–90 g/m<sup>2</sup>.
- Käytä vain sellaisia lomakkeita ja kirjelomakkeita, jotka on painettu kivipainossa tai kaiverretulla telalla.
- Vältä papereita, joissa on karkea tai hyvin kuvioitu pinta.

Käytä papereita, jotka on painettu lämpöä kestäville musteilla ja jotka on tarkoitettu käytettäväksi kopiokoneissa. Musteen on kestävä 230 °C:n lämpötila ilman sulamisen tai haitallisten päästöjen vaaraa. Käytä vain sellaista mustetta, johon väriaineen sisältämä hartsia ei vaikuta. Hapetettu tai öljypohjainen muste tavallisesti täyttää nämä vaatimukset, lateksimuste yleensä ei. Jos olet epävarma, ota yhteys paperin toimittajaan.

Esipainetun paperin, kuten kirjelomakkeiden, on kestävä 230 °C:n lämpötilaa ilman, että se sulaa tai siitä lähtee vahingollisia päästöjä.

## Uusiopaperin ja muiden toimistopaperien käyttäminen

Tulostimessa voi käyttää erityisesti lasertulostimiin tarkoitettua uusiopaperia. Ei kuitenkaan voida olettaa, että kaikki uusiopaperit syöttyisivät hyvin.

Yleisesti uusiopaperia koskevat seuraavat ominaisuusohjeet:

- Kulutusjätteen määrä (Testaamme jopa 100 % kulutusjätettä.)
- Lämpötila- ja kosteusolosuhteet (Testaushuoneissa simuloidaan erilaisia ilmastoja.)
- Kosteuspitoisuus (Yritystoiminnassa käytettävien paperien kosteuspitoisuuden pitää olla alhainen: 4–5%.)
- Taivutuslujuus ja oikeanlainen jäykkyys aikaansaavat sen, että paperi syötetään tulostimeen optimaalisesti.
- Paksuus (vaikuttaa siihen, kuinka paljon alustalle voidaan asettaa paperia)
- Pinnan karheus (mitataan Sheffield-yksiköinä, vaikuttaa tulosteen selkeyteen ja siihen, kuinka hyvin väriaine kiinnittyy paperiin)
- Pinnan kitka (määrittää, kuinka helposti arkit irtoavat toisistaan)
- Kuitusuunta ja formaatio (vaikuttaa kiertymiseen, mikä vaikuttaa myös siihen, miten paperi käyttäytyy liikkuaan tulostimessa)
- Kirkkaus ja koostumus (näkö ja tuntu)

Uusiopaperit ovat parempia kuin aikaisemmin; paperissa olevan kierrätysaineksen määrä vaikuttaa kuitenkin siihen, miten hyvin vierasta ainetta voidaan hallita. Ja vaikka uusiopaperin käyttö onkin yksi hyvä tapa tulostaa ympäristöystävällisellä tavalla, uusiopaperit eivät ole täydellisiä. Painoväriin poistamiseen ja lisäaineiden kuten väriaineiden ja "liiman" käsittelyyn tarvittava energia tuottaa usein enemmän hiilipäästöjä kuin normaali paperin valmistus. Uusiopaperin käyttö mahdollistaa kuitenkin sen, että resurssien hoitaminen tapahtuu kokonaisuutena paremmin.

## Esimerkkejä ei-hyväksyttävistä papereista

Testitulokset osoittavat, että seuraavat paperityypit aiheuttavat riskejä lasertulostimissa käytettyinä:

- kemiallisesti käsitellyt paperit, joilla tehdään kopioita ilman hiilipaperia; näitä kutsutaan myös *itsejäljentäviksi papereiksi*
- esipainettuja papereita, joiden valmistuksessa on käytetty kemikaaleja, jotka voivat vahingoittaa tulostinta
- esipainetut paperit, joihin voi vaikuttaa tulostimen kiinnitysyksikön lämpötila
- esipainetut paperit, jotka edellyttävät yli  $\pm 2,3$  mm:n ( $\pm 0,9$  tuuman) kohdistustarkkuutta (tarkkaa tulostuskohtaa sivulla), kuten OCR-lomakkeet. Joissakin tapauksissa kohdistusta voi säätää sovellusohjelmassa, jolloin näiden lomakkeiden tulostus onnistuu:
- pinnoitetut paperit, synteettiset paperit, lämpöpaperit
- karkeareunaiset tai käpristyneet paperit tai paperit, joiden pinta on karkea tai paljon kuvioitu
- uusiopaperit, jotka eivät ole eurooppalaisen EN12281:2002-standardin mukaisia
- paperia, jonka paino on alle 60 g/m<sup>2</sup>
- moniosaiset lomakkeet tai asiakirjat.

# Erikoismateriaalien käyttäminen

## Kartongin käyttövihjeitä

Kartonki on painava, yksikerroksinen erikoismateriaali. Monet sen vaihtelevat ominaisuudet, kuten kosteus, paksuus ja laatu, voivat vaikuttaa tulostuslaatuun merkittävästi. Kokeile kartongin tulostamista, ennen kuin ostat suuren määrän kartonkia.

Kun tulostat kartongille, toimi näin:

- Tarkista, että paperilajiksi on valittu Kartonki.
- Valitse oikea Paperin laatu -asetus.
- Muista, että esipainatus, perforointi ja taittaminen voivat huonontaa tulostuslaatua merkittävästi ja aiheuttaa materiaalin käsittely- tai tukkeutumisongelmia.
- Tarkista valmistajalta tai myyjältä, että kartonki kestää 240 °C:n lämpötilan aiheuttamatta haitallisia päästöjä.
- Älä käytä esipainettua kartonkia, jonka valmistuksessa on käytetty tulostinta mahdollisesti vahingoittavia kemikaaleja. Esipainatuksessa käytetään puolijuoksevia ja haihtuvia kemikaaleja, jotka ovat haitallisia tulostimelle.
- Käytä aina lyhytsyistä kartonkia mahdollisuuksien mukaan.

## Kirjekuorten käyttövihjeitä

Kokeile kirjekuorten tulostamista, ennen kuin ostat niitä suuren määrän.

- Käytä erityisesti lasertulostimille suunniteltuja kirjekuoria. Tarkista valmistajalta tai jälleenmyyjältä, että kirjekuoret kestävät 230 °C:n lämpötilan ilman, että ne sulkeutuvat, käpristyvät voimakkaasti, rutistuvat tai aiheuttavat haitallisia päästöjä.
- Paras mahdollinen tulos saavutetaan käyttämällä kirjekuoria, joiden paperin paino on 90 g/m<sup>2</sup> tai joissa on 25 % puuvillaa. Puuvillakirjekuorten paino saa olla enintään 70 g/m<sup>2</sup>.
- Käytä vain uusia, vahingoittumattomia kirjekuoria.
- Saat parhaan tuloksen ja voit välttää tukoksia, kun et käytä kirjekuoria
  - jotka ovat hyvin käyrystyneitä tai vääntyneitä
  - jotka kiinnittyvät toisiinsa tai jotka ovat rikkiäisiä tai vahingoittuneita
  - joissa on ikkunoita tai reikiä, perforointi, rei'ityksiä tai kohokuvioita
  - joissa on metallikiinnikkeitä tai muita metalliosia
  - jotka ovat lomittain
  - joissa on valmiiksi kiinnitetyt postimerkit
  - joissa on näkyvässä liimapintaa, kun läppä on suljettu
  - joiden kulmat ovat taittuneet
  - joissa on karkea, rypytetty tai vesiraidoitettu pinta.
- Säädä leveyden ohjaimet kirjekuorten leveyden mukaan.

**Huomautus:** Suuri kosteuspitoisuus (yli 60 %) ja korkea tulostuslämpötila voi rypistää kirjekuoret tai liimata ne kiinni.

## Tarrojen käyttöä koskevia vihjeitä

Kokeile tarrojen tulostamista, ennen kuin ostat suuren määrän tarroja.



**Huomautus:** Käytä ainoastaan paperitarra-arkkeja. Vinyyli- ja reseptitarrojen sekä kaksipuolisten tarrojen tulostusta ei tueta.

Kun tulostat tarra-arkkeille:

- Käytä erityisesti lasertulostimille suunniteltuja tarroja. Tarkista seuraavat tiedot valmistajalta tai myyjältä:
  - Tarrat kestävät 240 °C:n lämpötilan sulkeutumatta, käpristymättä, rutistumatta ja aiheuttamatta haitallisia päästöjä.
  - Tarrojen liima-aine, etupuoli (tulostuspinta) ja pintakäsittelyaine kestävät enintään yli 172 kPa:n (25 psi:n) paineen ilman tarrojen irtoamista, liiman leviämistä tai vaarallisia päästöjä.
- Älä käytä tarra-arkkeja, joissa on liukaspintainen tausta.
- Käytä täysiä tarra-arkkeja. Jos tarra-arkit ovat vajaita, niistä saattaa irrota tarroja, mikä aiheuttaa tukoksia. Vajaat tarra-arkit altistavat myös tulostimen ja värikasetin haitallisille aineille ja liima-aineelle, ja niiden käyttö saattaa mitätöidä tulostimen ja väriainekasetin takuun.
- Älä käytä tarroja, joissa näkyy paljasta liimapintaa.
- Älä tulosta alle yhden millimetrin (0,04 tuuman) etäisyydelle tarran reunasta, perforoinnista tai tarrojen välissä olevan leikkauksen kohdalle.
- Varmista, että liimainen taustapaperi ei ulotu arkin reunoihin asti. Liimapinta tulee peittää vähintään yhden millimetrin (0,04 tuuman) etäisyydellä reunoista. Liima-aine vahingoittaa tulostinta ja saattaa mitätöidä sen takuun.
- Jos liimapintaa ei voi peittää, poista ylä- ja alareunasta kahden millimetrin (0,08 tuuman) kaistale ja käytä tihkumatonta liimaa.
- On suositeltavaa tulostaa pystysuuntaisesti erityisesti tulostettaessa viivakoodeja.

## Kirjelomakkeiden käyttövihjeitä

- Käytä erityisesti lasertulostimille suunniteltuja kirjelomakkeita.
- Kokeile kirjelomakkeita tulostamista, ennen kuin ostat niitä suuren määrän.
- Ennen kuin asetat kirjelomakkeita tulostimeen, taivuta, ilmasta ja suorita pino, jotta arkit eivät tarttuisi kiinni toisiinsa.
- Arkki on asetettava laitteeseen oikein päin tulostettaessa kirjelomakkeelle. Lisätietoja kirjelomakkeiden lisäämisestä on seuraavassa kohdassa:
  - ["Lokeroiden täyttäminen" sivulla 27](#)
  - ["Monikäyttösyöttöaukon täyttäminen" sivulla 31](#)

## Piirtoheitinkalvojen käyttäminen

- Kokeile piirtoheitinkalvojen tulostamista, ennen kuin ostat suuren määrän kalvoja.
- Syötä kalvot vakiolokerosta tai monisyöttölaitteesta.
- Käytä erityisesti lasertulostimille suunniteltuja kalvoja. Piirtoheitinkalvojen täytyy kestää enintään 185 °C:n lämpötiloja ilman, että ne sulavat, muuttavat väriä, niissä tapahtuu siirtymää tai aiheuttavat haitallisia päästöjä.

**Huomautus:** Jos piirtoheitinkalvo on määritetty painavaksi ja sen laatu on määritetty karkeaksi Paperi-valikossa, kalvot voidaan tulostaa enintään 195 °C:n lämpötilassa.
- Varo jättämästä sormenjälkiä kalvoihin, jotta tulostuslaatu ei huonone.
- Ennen kuin asetat kalvoja tulostimeen, taivuta, ilmasta ja suorita pino, jotta arkit eivät tarttuisi kiinni toisiinsa.

## Paperin varastointi

Noudattamalla paperin säilytysohjeita voit estää tukoksia ja epätasaista tulostuslaatua:

- Saat parhaan tuloksen säilyttämällä paperia tilassa, jonka lämpötila on 21 °C ja suhteellinen ilmankosteus on 40 %. Useimmat tarrojen valmistajat suosittelevat, että tulostusympäristön lämpötila on 18–24 °C ja suhteellinen kosteus 40–60 %.
- Säilytä paperia sen omassa laatikossa, mieluummin kuljetuslavalla tai hyllyllä kuin lattialla.
- Säilytä yksittäisiä pakkauksia tasaisella alustalla.
- Älä aseta mitään paperipakettien päälle.
- Poista paperi laatikosta tai pakkauksesta vasta, kun olet valmis lisäämään sen tulostimeen. Laatikko ja pakkaus auttavat pitämään paperin puhtaana, kuivana ja suorana.

## Tuetut paperikoot, -lajit ja -painot

Lisätietoja kartongista ja tarroista on *Card Stock & Label Guide* -julkaisussa (vain englanniksi).

### Tuetut paperikoot

Paperikoko	Vakiolokero	Valinnainen 250 tai 550 arkin lokero	Monikäyttösyöttö-aukko	Kaksipuolinen tila
<b>A4</b> 210 x 297 mm (8,3 x 11,7 tuumaa)	✓	✓	✓	✓
<b>A5</b> 148 x 210 mm (5,8 x 8,3 tuumaa)	✓	✓	✓	x
<b>A6</b> 105 x 148 mm (4,1 x 5,8 tuumaa)	✓	x	✓	x
<b>JIS B5</b> 182 x 257 mm (7,2 x 10,1 tuumaa)	✓	✓	✓	x
<b>Letter</b> 216 x 279 mm (8,5 x 11 tuumaa)	✓	✓	✓	✓
<b>Legal</b> 216 x 356 mm (8,5 x 14 tuumaa)	✓	✓	✓	✓
<b>Executive</b> 184 x 267 mm (7,3 x 10,5 tuumaa)	✓	✓	✓	x
<b>Oficio (Meksiko)</b> 216 x 340 mm (8,5 x 13,4 tuumaa)	✓	✓	✓	✓

<sup>1</sup> Kokoasetus määrittää sivun kooksi 216 x 356 mm (8,5 x 14 tuumaa), paitsi jos koko määritetään ohjelmistosovelluksessa.

<sup>2</sup> Universal-kokoa tuetaan vakiolokerossa vain, jos paperikoko on vähintään 105 x 148 mm (4,1 x 5,8 tuumaa). Universal-kokoa tuetaan valinnaisessa 250 tai 550 arkin lokerossa vain, jos paperikoko on vähintään 148 x 210 mm (5,8 x 8,3 tuumaa). Universal-kokoa tuetaan kaksipuolisessa tilassa vain, jos leveys on vähintään 210 mm (8,3 tuumaa) ja pituus on vähintään 279 mm (11 tuumaa). Pienintä tuettua Universal-kokoa voi lisätä vain monikäyttösyöttöaukkoon.

Paperikoko	Vakiolokero	Valinnainen 250 tai 550 arkin lokero	Monikäyttösyöttö-aukko	Kaksipuolinen tila
<b>Folio</b> 216 x 330 mm (8,5 x 13 tuumaa)	✓	✓	✓	✓
<b>Statement</b> 140 x 216 mm (5,5 x 8,5 tuumaa)	✓	✓	✓	x
<b>Universal<sup>1, 2</sup></b> 76,2 x 127 mm (3 x 5 tuumaa) - 216 x 356 mm (8,5 x 14 tuumaa)	✓	✓	✓	✓
<b>7 3/4 -kirjekuori (Monarch)</b> 98 x 191 mm (3,9 x 7,5 tuumaa)	x	x	✓	x
<b>9-kirjekuori</b> 98 x 225 mm (3,9 x 8,9 tuumaa)	x	x	✓	x
<b>10-kirjekuori</b> 105 x 241 mm (4,1 x 9,5 tuumaa)	x	x	✓	x
<b>DL-kirjekuori</b> 110 x 220 mm (4,3 x 8,7 tuumaa)	x	x	✓	x
<b>C5-kirjekuori</b> 162 x 229 mm (6,4 x 9 tuumaa)	x	x	✓	x
<b>B5-kirjekuori</b> 176 x 250 mm (6,9 x 9,8 tuumaa)	x	x	✓	x
<b>Muu kirjekuori</b> 229 x 356 mm (9 x 14 tuumaa)	x	x	✓	x

<sup>1</sup> Kokoasetus määrittää sivun kooksi 216 x 356 mm (8,5 x 14 tuumaa), paitsi jos koko määritetään ohjelmistosovelluksessa.

<sup>2</sup> Universal-kokoa tuetaan vakiolokerossa vain, jos paperikoko on vähintään 105 x 148 mm (4,1 x 5,8 tuumaa). Universal-kokoa tuetaan valinnaisessa 250 tai 550 arkin lokerossa vain, jos paperikoko on vähintään 148 x 210 mm (5,8 x 8,3 tuumaa). Universal-kokoa tuetaan kaksipuolisessa tilassa vain, jos leveys on vähintään 210 mm (8,3 tuumaa) ja pituus on vähintään 279 mm (11 tuumaa). Pienintä tuettua Universal-kokoa voi lisätä vain monikäyttösyöttöaukkoon.

## Tuetut paperilajit ja -painot

Vakiolokero tukee paperia, joka painaa 60–90 g/m<sup>2</sup>. Valinnainen lokero tukee paperia, joka painaa 60–120 g/m<sup>2</sup>. Monikäyttösyöttöaukko tukee paperia, joka painaa 60–163 g/m<sup>2</sup>.

Paperilaji	250 tai 550 arkin lokero	Monikäyttösyöttöaukko	Kaksipuolinen tila
<b>Plain paper (Tavallinen paperi)</b>	✓	✓	✓
<b>Kartonki</b>	x	✓	x
<b>Piirtoheitinkalvot</b>	✓	✓	x
<b>Uusiopaperi</b>	✓	✓	✓
<b>Glossy paper (Kiiltävä paperi)</b>	x	x	x

Paperilaji	250 tai 550 arkin lokero	Monikäyttösyöttöaukko	Kaksipuolinen tila
Paperitarrat <sup>1</sup>	✓	✓	X
Muovitarrat	X	X	X
Bond-paperi <sup>2</sup>	✓	✓	✓
Envelope (Kirjekuori)	X	✓	X
Karkea kirjekuori	X	✓	X
Kirjelomake	✓	✓	✓
Esipainettu	✓	✓	✓
Värillinen paperi	✓	✓	✓
Kevyt paperi	✓	✓	✓
Painava paperi <sup>2</sup>	✓	✓	✓
Karkea/Puuvilla	✓	✓	X

<sup>1</sup> Yksipuolisia lasertulostimille tarkoitettuja paperitarroja saa käyttää vain satunnaisesti. Paperitarroja on suositeltavaa tulostaa enintään 20 sivua kuukaudessa. Vinyyli- ja reseptitarrojen sekä kaksipuolisten tarrojen tulostusta ei tueta.

<sup>2</sup> Bond-paperia ja painavaa paperia tuetaan kaksipuolisessa tilassa, kun paperi painaa enintään 90 g/m<sup>2</sup>.

# Tulostaminen

## Asiakirjan tulostaminen

### Asiakirjan tulostaminen

- 1 Valitse tulostimen ohjauspaneelin Paperi-valikosta paperilaji- ja paperikokoasetukset, jotka vastaavat lisättyä paperia.
- 2 Lähetä tulostustyö:

#### Windows-käyttäjät

- a Kun asiakirja on avattu, valitse **Tiedosto > Tulosta**.
- b Valitse **Ominaisuudet, Määrittökset, Asetukset** tai **Asennus**.
- c Säädä asetuksia tarpeen mukaan.
- d Valitse **OK >Tulosta**.

#### Macintosh-käyttäjät

- a Muuta asetuksia Sivun asetukset -valintaikkunassa:
  - 1 Kun asiakirja on avattu, valitse **File (Tiedosto) >Page Setup** (Sivun asetukset).
  - 2 Valitse paperin koko tai luo mukautettu koko joka vastaa lisättyä paperia.
  - 3 Napsauta **OK**.
- b Muuta asetuksia Tulosta-valintaikkunassa:
  - 1 Kun asiakirja on avattu, valitse **File (Tiedosto) >Print** (Tulosta).  
Tarvittaessa näet lisäasetukset osoittamalla avauskolmiota.
  - 2 Muuta asetuksia Tulosta-valintaikkunassa ja ponnahdusvalikoissa tarpeen mukaan.  
**Huomautus:** Jos haluat tulostaa tietyille paperilajille, säädä paperilajin asetus vastaamaan lisättyä paperia tai valitse oikea lokero tai syöttölaite.
  - 3 Napsauta **Tulosta**.

## Väriaineen tummuuden säätäminen

### Embedded Web Server -palvelun käyttäminen

- 1 Avaa web-selain ja kirjoita tulostimen IP-osoite selaimen osoitekenttään.

#### Huomautuksia:

- Voit tarkastella tulostimen IP-osoitetta Verkko/Portit-valikon TCP/IP-osiosta. IP-osoite on neljä pisteillä erotettua numerosarjaa, kuten 123.123.123.123.
- Jos käytät välityspalvelinta, poista se tilapäisesti käytöstä, jotta verkkosivu latautuu oikein.

- 2 Valitse **Asetukset >Tulostusasetukset >Laatu-valikko >Väriaineen tummuus**.

3 Säädä väriaineen tummuuden asetusta.

4 Valitse **Lähetä**.

### Tietokoneen tulostimen asetusten käyttäminen

Säädä tummuutta paikallisen tulostimen apuohjelman tai tulostimen asetusten avulla käytössä olevan käyttöjärjestelmän mukaan.

### Tulostimen ohjauspaneelin käyttäminen

1 Siirry tulostimen ohjauspaneelissa kohtaan



2 Säädä väriaineen tummuutta.

3 Valitse **OK**.

## Tulostaminen mobiililaitteesta

### Tulostaminen mobiililaitteesta AirPrintin avulla

AirPrint™ on mobiilitulostussovellus, jonka avulla voit tulostaa AirPrint-toiminnolla varustettuun tulostimeen suoraan iPad®-laitteesta (kaikki mallit), iPhone®-puhelimesta (3GS tai uudempi) tai iPod touch® -laitteesta (3. sukupolvi tai myöhempi). AirPrint-toiminnolla varustetut tulostimet toimivat näiden laitteiden kanssa, jos niissä on asennettuna iOS-käyttöjärjestelmän uusin versio.

**Huomautus:** Varmista, että tulostin ja mobiililaitte jakavat saman langattoman verkon. Tietoja mobiililaitteen langattomien asetusten määrittämisestä on mobiililaitteen mukana toimitetuissa ohjeissa.

1 Käynnistä sovellus mobiililaitteen aloitusnäytöstä.

**Huomautus:** Voit tulostaa mitä tahansa sisältöä seuraavista Apple-sovelluksista: iBook, Mail, Photos ja Safari sekä tietyt App Store -sovellukset.

2 Valitse tulostettava kohde ja napauta sitten .

3 Napauta **Tulosta** ja valitse sitten tulostin.

4 Valitse haluamasi tulostusasetukset ja napauta sitten **Tulosta**.

### Tulostaminen mobiililaitteesta Dell Mobile Printin avulla

Voit tulostaa suoraan Android-mobiililaitteesta (OS 2.1 tai uudempi) tulostimeen Dell Mobile Printin avulla.

**Huomautuksia:**

- Tarkista, että tulostin ja mobiililaitte jakavat saman langattoman verkon.

- Lisätietoja langattomien asetusten määrittämisestä on mobiililaitteen mukana toimitetuissa ohjeissa.

1 Lataa Google Playsta Dell Mobile Print -sovellus.



2 Napauta mobiililaitteen aloitusnäytöstä .

3 Valitse tulostettava kohde.

Voit valita tuettujen sovellusten (kuten Calendar, Contacts, Gallery, Google Docs, GMail, Internet, Messaging, Word Documents, Excel Documents, PowerPoint Documents ja PDF Documents) luettelosta.

4 Voit asettaa tarvittaessa tulostuksen ja tulostimen asetukset tulostuksen esikatselun valintaikkunasta.

**Huomautus:** Jos tulostin ei näy luettelossa, tarkista sekä tulostimen että mobiililaitteen verkkoasetukset sen varmistamiseksi, että kummatkin jakavat saman langattoman verkon.

5 Napauta **Tulosta**.

## Tietosivujen tulostaminen

Lisätietoja tietosivujen tulostamisesta on kohdissa ["Valikkoasetussivun tulostus" sivulla 24](#) ja ["Verkkoasetussivun tulostaminen" sivulla 25](#).

## Fonttimalliluettelon tulostaminen

Siirry tulostimen ohjauspaneelissa johonkin seuraavista kohdista:



 >Raportit >  >Tulosta fontit >  >PCL-fontit > 

*tai*

 >Raportit >  >Tulosta fontit >  >PostScript-fontit > 

## Tulostustyön peruuttaminen

### Tulostustyön peruuttaminen tulostimen ohjauspaneelista

Valitse tulostimen ohjauspaneelissa  > .

### Tulostustyön peruuttaminen tietokoneesta

#### Windows-käyttäjät:

- 1 Avaa Tulostimet-kansio ja valitse tulostin.
- 2 Valitse peruutettava työ tulostusjonosta ja poista se.

**Macintosh-käyttäjät:**

- 1 Siirry Omena-avalikon Järjestelmäasetuksista tulostimeesi.
- 2 Valitse peruutettava työ tulostusjonosta ja poista se.



# Tulostimen valikot

## Valikkoluettelo

Paperi-valikko	Raportit	Verkko/Portit <sup>3</sup>
Oletuslähde	Valikkoasetussivu	Aktiivinen NIC
Paperikoko/-laji	Laitetilastot	Vakioverkko <sup>2</sup>
Monisyötön asetus	Verkkoasetussivu <sup>1</sup>	Raportit
Korvaava paperikoko	Profiililuettelo	Verkkokortti
Paperin laatu	Tulosta fontit	TCP/IP
Paperin paino	Tulosta hakemisto	IPv6
Paperin lisäys	Inventaariraportti	Langaton
Mukautetut lajit		AppleTalk
Yleisasetukset		Vakio-USB
		SMTP-asetukset

### Suojaus

Suojaustarkistusloki  
Aseta päivä ja aika

### Asetukset

Yleisasetukset  
Tulostusasetukset

<sup>1</sup> Tämän valikkokohdan nimi on joko Verkkoasetussivu tai Verkon [x] asetussivu tulostimen kokoonpanon mukaan.

<sup>2</sup> Tämän valikkokohdan nimi on joko Vakioverkko tai Verkko [x] tulostimen kokoonpanon mukaan.

<sup>3</sup> Tämän valikon valikkokohdat näkyvät ainoastaan verkkotulostimissa tai tulostuspalvelimeen liitetyissä tulostimissa.

## Paperi-valikko

### Oletuslähde-valikko

Valinta	Toiminto
<b>oletuslähde</b> Lokero [x] Monisyöttölaite Manuaalinen paperi Manuaalinen kirjekuori	Kaikkien tulostustöiden oletuspaperilähteen määrittäminen.  <b>Huomautuksia:</b> <ul style="list-style-type: none"> <li>• Tray 1 (Lokero 1) (vakiolokero) on oletusasetus.</li> <li>• Aseta paperivalikon Monisyötön asetus -arvoksi Kasetti, jotta Monisyöttö näkyy valikko-kohtana.</li> <li>• Jos kahdessa lähteessä käytetään samaa paperikokoa ja -lajia ja kummankin alustan asetukset ovat samat, alustat yhdistetään automaattisesti. Kun yksi lokero on tyhjä, tulostustyö jatkuu tulostusmateriaalin yhdistetystä lokeroista.</li> </ul>

## Paperikoko/-laji -valikko

Valinta	Tarkoitus
<b>Lokeron [x] koko</b> A4 A5 A6 JIS-B5 Letter Legal Executive Oficio (Meksiko) Folio Statement Universal	Määritä kuhunkin lokeroon lisätyn paperin koko.  <b>Huomautuksia:</b> <ul style="list-style-type: none"> <li>• Letter on tehdasasetus Yhdysvalloissa. A4 on kansainvälinen oletusasetus.</li> <li>• Jos kahdessa lokerossa on samankokoista ja -lajista paperia ja lokeroille on määritetty samat asetukset, lokerot yhdistetään automaattisesti. Kun yksi lokero on tyhjä, tulostustyö jatkuu tulostusmateriaalin yhdistetystä lokerosta.</li> <li>• Vain lokero 1 ja monisyöttölaite tukevat A6-paperikokoja.</li> </ul>
<b>Lokeron [x] laji</b> Tavallinen paperi Piirtoheitinkalvo Uusiopaperi Tarra-arkit Sido Kirjepaperi Esipainettu Värillinen paperi Kevyt paperi Painava paperi Karkea/puuvilla Mukautettu laji [x]	Määritä kuhunkin lokeroon lisätty paperilaji.  <b>Huomautuksia:</b> <ul style="list-style-type: none"> <li>• Tavallinen paperi on oletusasetus lokerossa 1. Mukautettu laji [x] on toisten lokeroiden oletusasetus.</li> <li>• Jos käyttäjän määrittämä nimi on käytettävissä, se näkyy Mukautettu laji [x] -tekstin sijasta.</li> <li>• Tässä valikkokohdassa voit määrittää automaattisen lokeroiden yhdistämisen.</li> </ul>
<b>Monisyötön koko</b> A4 A5 A6 JIS B5 Letter Legal Executive Oficio (Meksiko) Folio Statement Universal 7 3/4 kirjekuori 9-kirjekuori 10-kirjekuori DL-kirjekuori C5-kirjekuori B5-kirjekuori Muu kirjekuori	Määritä monikäyttösyöttöaukkoon asetetun paperin koko.  <b>Huomautuksia:</b> <ul style="list-style-type: none"> <li>• Letter on tehdasasetus Yhdysvalloissa. A4 on kansainvälinen oletusasetus.</li> <li>• Määritä Paperi-valikon Monisyötön asetus -arvoksi Kasetti, jotta monikäyttösyöttöaukon koko näkyy valikkona.</li> <li>• Monikäyttösyöttöaukko ei tunnista paperikokoja automaattisesti. Määritä paperikoon arvo oikein.</li> </ul>
<b>Huomautus:</b> Tässä valikossa näkyvät ainoastaan asennetut lokerot ja syöttölaitteet.	

Valinta	Tarkoitus
<b>Monisyötön laji</b> Tavallinen paperi Korttipohja Piirtoheitinkalvo Uusiopaperi Tarra-arkit Sido Kirjekuori Painava kirjekuori Kirjepaperi Esipainettu Värillinen paperi Kevyt paperi Painava paperi Karkea/puuvilla Mukautettu laji [x]	Määritä monikäyttösyöttöaukkoon asetetun paperin laji.  <b>Huomautuksia:</b> <ul style="list-style-type: none"> <li>• Mukautettu laji [x] on oletusasetus.</li> <li>• Määritä Paperi-valikon Monisyötön asetus -arvoksi Kasetti, jotta monikäyttösyöttöaukon laji näkyy valikkona.</li> </ul>
<b>Käsinsyötön paperikoko</b> A4 A5 A6 JIS B5 Letter Legal Executive Oficio (Meksiko) Folio Statement Universal	Määritä käsin syötetyn paperin koko.  <b>Huomautus:</b> Letter on tehdasasetus Yhdysvalloissa. A4 on kansainvälinen oletusasetus.
<b>Käsinsyötön paperilaji</b> Tavallinen paperi Korttipohja Piirtoheitinkalvo Uusiopaperi Tarra-arkit Sido Kirjepaperi Esipainettu Värillinen paperi Kevyt paperi Painava paperi Karkea/puuvilla Mukautettu laji [x]	Määritä käsin syötetyn paperin laji.  <b>Huomautuksia:</b> <ul style="list-style-type: none"> <li>• Tavallinen paperi on oletusarvo.</li> <li>• Määritä Paperi-valikon Monisyötön asetus -arvoksi Manuaalinen, jotta Käsinsyötön paperilaji näkyy valikkona.</li> </ul>
<b>Huomautus:</b> Tässä valikossa näkyvät ainoastaan asennetut lokerot ja syöttölaitteet.	

Valinta	Tarkoitus
<b>Käsinsyötön kirjekuoren koko</b> 7 3/4 kirjekuori 9-kirjekuori 10-kirjekuori DL-kirjekuori C5-kirjekuori B5-kirjekuori Muu kirjekuori	Määritä manuaalisesti lisättävän kirjekuoren koko.  <b>Huomautus:</b> 10-kirjekuori on oletusasetus Yhdysvalloissa. DL-kirjekuori on kansainvälinen oletusasetus.
<b>Käsinsyötön kirjekuoren laji</b> Kirjekuori Painava kirjekuori Mukautettu laji [x]	Määritä manuaalisesti lisättävän kirjekuoren laji.  <b>Huomautus:</b> Oletusasetus on Kirjekuori.
<b>Huomautus:</b> Tässä valikossa näkyvät ainoastaan asennetut lokerot ja syöttölaitteet.	

## Monisyötön asetus -valikko

Valinta	Toiminto
<b>Monisyötön asetus</b> Cassette (Kasetti) Manuaalinen Ensimmäinen	Määritä, milloin tulostin valitsee monikäyttösyöttöaukkoon lisätyn paperin.  <b>Huomautuksia:</b> <ul style="list-style-type: none"> <li>• Kasetti on oletusarvo. Kasetti-asetuksella monikäyttösyöttöaukko määritetään oletusarvoiseksi paperilähteeksi.</li> <li>• Kun Manuaalinen-vaihtoehto valitaan, monikäyttösyöttöaukkoa voidaan käyttää ainoastaan manuaalisesti syötettyjen tulostustöiden yhteydessä.</li> <li>• Ensimmäinen-asetuksella monikäyttösyöttöaukko määritetään ensisijaiseksi paperilähteeksi asetuksista huolimatta.</li> </ul>

## Korvaava paperikoko -valikko

Käytettävä kohde	Tarkoitus
<b>Korvaava paperikoko</b> Ei käytössä Statement/A5 Letter/A4 Koko luettelo	Korvaa määritetty paperikoko, jos haluttu paperikoko ei ole käytettävissä.  <b>Huomautuksia:</b> <ul style="list-style-type: none"> <li>• Oletusasetus on Koko luettelo. Kaikki saatavilla olevat korvaavat koot ovat sallittuja.</li> <li>• Ei käytössä -asetus osoittaa, että paperikokoja ei korvata.</li> <li>• Korvaavan koon asettaminen sallii tulostustyön jatkamisen niin, että näyttöön ei tule ilmoitusta <b>paperin vaihtamisesta</b>.</li> </ul>

## Paperin laatu -valikko

Valinta	Toiminto
<b>Tavallinen laatu</b> Pehmeä Normaali Karkea	Määritä lisätyn tavallisen paperin suhteellinen tekstuuri.  <b>Huomautus:</b> Oletusasetus on Normaali.

Valinta	Toiminto
<b>Kartonkilaatu</b> Pehmeä Normaali Karkea	Määritä lisätyn kartongin suhteellinen tekstuuri. <b>Huomautuksia:</b> <ul style="list-style-type: none"> <li>Oletusasetus on Normaali.</li> <li>Vaihtoehdot näkyvät ainoastaan, jos kartonkia tuetaan.</li> </ul>
<b>Kalvolaatu</b> Pehmeä Normaali Karkea	Määritä lisätyn piirtoheitinkalvon suhteellinen tekstuuri. <b>Huomautus:</b> Oletusasetus on Normaali.
<b>Uusiopaperin laatu</b> Pehmeä Normaali Karkea	Määritä lisätyn uusiopaperin suhteellinen tekstuuri. <b>Huomautus:</b> Oletusasetus on Normaali.
<b>Tarralaatu</b> Pehmeä Normaali Karkea	Määritä lisätyn tarramateriaalin suhteellinen tekstuuri. <b>Huomautus:</b> Oletusasetus on Normaali.
<b>Kovapaperilaatu</b> Pehmeä Normaali Karkea	Määritä lokeroon lisätyn kovapaperin suhteellinen tekstuuri. <b>Huomautus:</b> Oletusasetus on Karkea.
<b>Kirjekuorilaatu</b> Pehmeä Normaali Karkea	Määritä lisätyn kirjekuorimateriaalin suhteellinen tekstuuri. <b>Huomautus:</b> Oletusasetus on Normaali.
<b>Karkea kirjekuorilaatu</b> Karkea	Määritä lisättyjen karkeiden kirjekuorien suhteellinen laatu.
<b>Kirjelomakelaatu</b> Pehmeä Normal (Normaali) Karkea	Määritä lisätyn kirjelomakkeen suhteellinen tekstuuri. <b>Huomautus:</b> Oletusasetus on Normaali.
<b>Esipainettu laatu</b> Pehmeä Normaali Karkea	Määritä lisätyn esipainetun paperin suhteellinen tekstuuri. <b>Huomautus:</b> Oletusasetus on Normaali.
<b>Värillinen laatu</b> Pehmeä Normaali Karkea	Määritä lokeroon lisätyn värillisen paperin suhteellinen tekstuuri. <b>Huomautus:</b> Oletusasetus on Normaali.
<b>Kevyt laatu</b> Pehmeä Normal (Normaali) Karkea	Määritä lisätyn paperin suhteellinen laatu. <b>Huomautus:</b> Oletusasetus on Normaali.

Valinta	Toiminto
<b>Painava laatu</b> Pehmeä Normal (Normaali) Karkea	Määritä lisätyn paperin suhteellinen laatu. <b>Huomautus:</b> Oletusasetus on Normaali.
<b>Karkea/Puuvillalaatu</b> Karkea	Määritä lokeroon lisätyn puuvillapaperin suhteellinen tekstuuri.
<b>Mukautettu [x] tekstuuri</b> Pehmeä Normaali Karkea	Määritä lisätyn mukautetun paperin suhteellinen tekstuuri. <b>Huomautuksia:</b> <ul style="list-style-type: none"> <li>Oletusasetus on Normaali.</li> <li>Vaihtoehdot näkyvät ainoastaan, jos laite tukee mukautettua lajia.</li> </ul>

## Paperin paino -valikko

Käytettävä kohde	Tarkoitus
<b>Tavallisen paino</b> Valo Normaali Heavy (Painava)	Määritä lisätyn tavallisen paperin suhteellinen paino. <b>Huomautus:</b> Oletusasetus on Normaali.
<b>Kartongin paino</b> Valo Normaali Heavy (Painava)	Määritä lisätyn kartongin suhteellinen paino. <b>Huomautus:</b> Oletusasetus on Normaali.
<b>Kalvon paino</b> Valo Normaali Heavy (Painava)	Määritä lisättyjen piirtoheitinkalvojen suhteellinen paino. <b>Huomautus:</b> Oletusasetus on Normaali.
<b>Uusiopaperin paino</b> Valo Normaali Heavy (Painava)	Määritä lisätyn uusiopaperin suhteellinen paino. <b>Huomautus:</b> Oletusasetus on Normaali.
<b>Tarrojen paino</b> Valo Normaali Heavy (Painava)	Määritä lisätyn tarramateriaalin suhteellinen paino. <b>Huomautus:</b> Oletusasetus on Normaali.
<b>Kovapaperin paino</b> Valo Normaali Heavy (Painava)	Määritä lisätyn kovapaperin suhteellinen paino. <b>Huomautus:</b> Oletusasetus on Normaali.
<b>Kirjekuoren paino</b> Valo Normaali Heavy (Painava)	Määritä lisättyjen kirjekuorien suhteellinen paino. <b>Huomautus:</b> Oletusasetus on Normaali.

Käytettävä kohde	Tarkoitus
<b>Karkean kirjekuoren paino</b> Valo Normaali Heavy (Painava)	Määritä lisättyjen karkeiden kirjekuorien suhteellinen paino. <b>Huomautus:</b> Oletusasetus on Normaali.
<b>Kirjelomakkeen paino</b> Valo Normaali Heavy (Painava)	Määritä lisätyn kirjelomakkeen suhteellinen paino. <b>Huomautus:</b> Oletusasetus on Normaali.
<b>Esipainetun paperin paino</b> Valo Normaali Heavy (Painava)	Määritä lisätyn esipainetun paperin suhteellinen paino. <b>Huomautus:</b> Oletusasetus on Normaali.
<b>Värillisen paperin paino</b> Valo Normaali Heavy (Painava)	Määritä lisätyn värillisen paperin suhteellinen paino. <b>Huomautus:</b> Oletusasetus on Normaali.
<b>Kevyen paperin paino</b> Valo	Määritä, että lisätty paperi on kevyttä.
<b>Painavan paperin paino</b> Heavy (Painava)	Määritä, että lisätty paperi on painavaa.
<b>Puu villan/karkean paino</b> Valo Normal (Normaali) Heavy (Painava)	Määritä lisätyn puuvillapaperin tai karkean paperin suhteellinen paino. <b>Huomautus:</b> Oletusasetus on Painava.
<b>Mukautetun [x] paino</b> Valo Normal (Normaali) Heavy (Painava)	Määritä lisätyn mukautetun paperin suhteellinen paino. <b>Huomautuksia:</b> <ul style="list-style-type: none"> <li>Oletusasetus on Normaali.</li> <li>Vaihtoehdot ovat valittavissa ainoastaan, jos laite tukee mukautettua lajia.</li> </ul>

## Paperin asettaminen -valikko

Valinta	Toiminto
<b>Uusiopaperin lisäys</b> Kaksipuolinen Ei käytössä	Määrittää ja asettaa kaksipuolisen tulostuksen kaikille tulostustöille, joiden paperilajiksi on määritetty Uusiopaperi.
<b>Huomautuksia:</b> <ul style="list-style-type: none"> <li>Kun valittuna on Kaksipuolinen, kaikki työt tulostetaan oletusarvon mukaan kaksipuolisina, ellei yksipuolista tulostusta valita Printing Preferences (Tulostusmääritykset)- tai Print (Tulosta) -valintaikkunassa.</li> <li>Jos Kaksipuolinen valitaan, kaikki tulostustyöt lähetetään kaksipuolisen tulostusyksikön kautta. Tämä koskee myös yksipuolisia töitä.</li> <li>Kaikkien valikoiden oletusasetus on Ei käytössä.</li> </ul>	

Valinta	Toiminto
<b>Kovapaperin lisäys</b> Kaksipuolinen Ei käytössä	Määrittää ja asettaa kaksipuolisen tulostuksen kaikille tulostustöille, joiden paperilajiksi on määritetty Kovapaperi.
<b>Kirjelomakkeiden lisäys</b> Kaksipuolinen Ei käytössä	Määrittää ja asettaa kaksipuolisen tulostuksen kaikille tulostustöille, joiden paperilajiksi on määritetty Kirjelomake.
<b>Esipainetun lisäys</b> Kaksipuolinen Ei käytössä	Määrittää ja asettaa kaksipuolisen tulostuksen kaikille tulostustöille, joiden paperilajiksi on määritetty Esipainettu.
<b>Värillisen paperin lisäys</b> Kaksipuolinen Ei käytössä	Määrittää ja asettaa kaksipuolisen tulostuksen kaikille tulostustöille, joiden paperilajiksi on määritetty Värillinen.
<b>Kevyen paperin lisäys</b> Kaksipuolinen Ei käytössä	Määrittää ja asettaa kaksipuolisen tulostuksen kaikille tulostustöille, joiden paperilajiksi on määritetty Kevyt paperi.
<b>Painavan paperin lisäys</b> Kaksipuolinen Ei käytössä	Määrittää ja asettaa kaksipuolisen tulostuksen kaikille tulostustöille, joiden paperilajiksi on määritetty Painava paperi.
<b>Mukautetun [x] lisäys</b> Kaksipuolinen Ei käytössä	Määrittää ja asettaa kaksipuolisen tulostuksen kaikille tulostustöille, joiden paperilajiksi on määritetty Mukautettu [x]. <b>Huomautus:</b> Mukautetun [x] lisäys on käytettävissä ainoastaan, jos mukautettua lajia tuetaan.
<b>Huomautuksia:</b>	
<ul style="list-style-type: none"> <li>Kun valittuna on Kaksipuolinen, kaikki työt tulostetaan oletusarvon mukaan kaksipuolisina, ellei yksipuolista tulostusta valita Printing Preferences (Tulostusmääritykset)- tai Print (Tulosta) -valintaikkunassa.</li> <li>Jos Kaksipuolinen valitaan, kaikki tulostustyöt lähetetään kaksipuolisen tulostusyksikön kautta. Tämä koskee myös yksipuolisia töitä.</li> <li>Kaikkien valikoiden oletusasetus on Ei käytössä.</li> </ul>	

## Custom Types (Mukautetut lajit) -valikko

Valinta	Tarkoitus
<b>Mukautettu laji [x]</b> Paperi Kartonki Läpinäkyvyys Karkea/puuvilla Tarra-arkit Kirjekuori	Liitä paperi- tai erikoismateriaalilaji Mukautettu laji [x] -nimeen tai käyttäjän määrittämään, Embedded Web Server -palvelimessa tai paikallisen tulostimen apuohjelmassa luotuun mukautettuun nimeen. <b>Huomautuksia:</b> <ul style="list-style-type: none"> <li>Mukautettu laji [x] -kohdan oletusasetus on Paperi.</li> <li>Valitun lokeron tai syöttölaitteen on tuettava erikoismateriaalia, jotta kyseisestä lähteestä voi tulostaa.</li> </ul>



Valinta	Tarkoitus
<b>Uusiopaperi</b> Paperi Kartonki Läpinäkyvyys Karkea/puuvilla Tarra-arkit Kirjekuori	Määritä paperityyppi, kun uusiopaperiasetus on valittu muista valikoista. <b>Huomautuksia:</b> <ul style="list-style-type: none"> <li>Paper (Paperi) on oletusarvo.</li> <li>Valitun lokeron tai syöttöaukon on tuettava uusiopaperia, jotta kyseisestä lähteestä voi tulostaa.</li> </ul>

## Yleisasetukset-valikko

Valinta	Toiminto
<b>Mittayksiköt</b> Tuumat Millimetrit	Mittayksikköjen valinta. <b>Huomautuksia:</b> <ul style="list-style-type: none"> <li>Tuumat on oletusasetus Yhdysvalloissa.</li> <li>Millimetrit on kansainvälinen oletusasetus.</li> </ul>
<b>Pystykuvan leveys</b> 3–8,5 tuumaa 76–216 mm	Pystykuvan leveyden määrittäminen. <b>Huomautuksia:</b> <ul style="list-style-type: none"> <li>Jos leveys ylittää sallitun enimmäisarvon, tulostin käyttää suurinta sallittua leveyttä.</li> <li>8,5 tuumaa on oletusasetus Yhdysvalloissa. Leveyttä voidaan suurentaa 0,01-tuuman tarkkuudella.</li> <li>216 mm on kansainvälinen oletusasetus. Leveyttä voidaan suurentaa 1-millimetrin tarkkuudella.</li> </ul>
<b>Pystykuvan korkeus</b> 3–14,17 tuumaa 76–360 mm	Pystykuvan korkeuden määrittäminen. <b>Huomautuksia:</b> <ul style="list-style-type: none"> <li>Jos korkeus ylittää sallitun enimmäisarvon, tulostin käyttää suurinta sallittua korkeutta.</li> <li>14 tuumaa on oletusasetus Yhdysvalloissa. Korkeutta voidaan suurentaa 0,01-tuuman tarkkuudella.</li> <li>356 mm on kansainvälinen oletusasetus. Korkeutta voidaan suurentaa 1-millimetrin tarkkuudella.</li> </ul>
<b>Syöttösuunta</b> Lyhyt reuna Pitkä reuna	Määrittele syöttösuunta, jos paperi voidaan asettaa kumpaankin suuntaan. <b>Huomautuksia:</b> <ul style="list-style-type: none"> <li>Lyhyt reuna on oletusasetus.</li> <li>Pitkä reuna näkyy ainoastaan, jos pisin reuna on lyhyempi kuin lokeron sallima enimmäisleveys.</li> </ul>

## Raportit-valikko

### Raportit-valikko

Valinta	Tarkoitus
<b>Valikkoasetussivu</b>	Tulosta useita sivuja sisältävä raportti, jossa on tietoja esimerkiksi lokeroihin lisätystä paperista, asennetusta muistista, kokonaissivumäärästä, hälytyksistä, aikakatkaisuista, tulostimen käyttöpaneelin kielestä, TCP/IP-osoitteesta, tarvikkeiden tilasta, verkkoyhteyden tilasta.
<b>Laitetilastot</b>	Tulosta sivu, joka sisältää tulostimen tilastotietoja, kuten tarvikkeiden ja tulostettujen sivujen tiedot.

Valinta	Tarkoitus
<b>Verkkoasetussivu</b>	Tulosta sivu, jolla on tietoja verkkotulostimen asetuksista, esimerkiksi TCP/IP-osoitteesta. <b>Huomautus:</b> Tämä valikkokohta näkyy ainoastaan verkkotulostimissa tai tulostuspalvelimeen liitetyissä tulostimissa.
<b>Profiililuettelo</b>	Tulosta tulostimeen tallennettujen profiilien luettelo. <b>Huomautus:</b> Tämä valikkokohta näkyy ainoastaan, kun LDSS on käytössä.
<b>Tulosta fontit</b> PCL-fontit PostScript-fontit	Tulosta raportti kaikista tulostimessa valitun komentokielen fonteista. <b>Huomautus:</b> PCL- ja PostScript-emulointia varten on erilliset luettelot.
<b>Tulosta hakemisto</b>	Tulosta luettelo kaikista resursseista, jotka on tallennettu valinnaiselle flash-muistikortille. <b>Huomautuksia:</b> <ul style="list-style-type: none"> <li>• Työpuskurin koko -asetuksen on oltava 100 %.</li> <li>• Varmista, että valinnainen flash-muistikortti on asennettu ja toimii oikein.</li> <li>• Tämä asetus näkyy ainoastaan, kun valinnainen flash-muistikortti on asennettu.</li> </ul>
<b>Inventaariraportti</b>	Tulosta raportti, jossa on tulostimen inventaaritiedot, kuten sarjanumero ja mallinimi.

## Verkko/Portit-valikko

Tämän osan valikot näkyvät ainoastaan verkkotulostimissa tai tulostuspalvelimeen liitetyissä tulostimissa.

### Aktiivinen verkkokortti -valikko

Käytettävä kohde	Tarkoitus
<b>Aktiivinen verkkokortti</b> Automaattinen [luettelo käytettävissä olevista verkkokorteista]	<b>Huomautuksia:</b> <ul style="list-style-type: none"> <li>• Oletusasetus on Automaattinen.</li> <li>• Tämä asetus näkyy ainoastaan, kun valinnainen verkkokortti on asennettu.</li> </ul>

### Vakioverkko tai Verkko [x] -valikko

**Huomautus:** Vain aktiiviset portit näkyvät tässä valikossa. Ei-aktiivisten porttien tietoja ei näytetä.

Valinta	Tarkoitus
<b>PCL-työn tunnis.</b> Käytössä Ei käytössä	Määritä tulostin käyttämään automaattisesti PCL-emulointia, kun tulostustyö edellyttää sitä, oletuskomentokielestä riippumatta. <b>Huomautuksia:</b> <ul style="list-style-type: none"> <li>• Oletusasetus on Käytössä.</li> <li>• Jos PCL-työn tunnis. -asetus on Ei käytössä, tulostin ei tarkista saapuvia tietoja ja käyttää asetusvalikossa määritettyä tulostimen oletuskomentokieltä.</li> </ul>

Valinta	Tarkoitus
<b>PS-työn tunnist.</b> Käytössä Ei käytössä	Määritä tulostin käyttämään automaattisesti PS-emulointia, kun tulostustyö edellyttää sitä, oletuskomentokielestä riippumatta.  <b>Huomautuksia:</b> <ul style="list-style-type: none"> <li>Oletusasetus on Käytössä.</li> <li>Jos PS-työn tunnist. -asetus on Ei käytössä, tulostin ei tarkista saapuvia tietoja ja käyttää asetusvalikossa määritettyä tulostimen oletuskomentokieltä.</li> </ul>
<b>NPA-tila</b> Ei käytössä Automaattinen	Määritä tulostin käyttämään NPA-yhteyksikäytännön mukaisen kaksisuuntaisen tiedonsiirron erityiskäsittelyä.  <b>Huomautuksia:</b> <ul style="list-style-type: none"> <li>Oletusasetus on Automaattinen.</li> <li>Jos asetusta muutetaan tulostimen ohjauspaneelista ja sen jälkeen poistutaan valikoista, tulostin käynnistyy uudelleen. Valikkovalinta päivittyy.</li> </ul>
<b>Verkkopuskuri</b> Ei käytössä Automaattinen 3 kt - [sallittu enimmäiskoko]	Määritä verkkopuskurin koko.  <b>Huomautuksia:</b> <ul style="list-style-type: none"> <li>Oletusasetus on Automaattinen.</li> <li>Arvoa voidaan muuttaa 1 kt:n tarkkuudella.</li> <li>Puskurin enimmäiskoko määräytyy tulostimeen asennetun muistin määrän, muiden pusku- reiden koon ja sen mukaan, onko Resurssien tallennus -asetus käytössä vai ei.</li> <li>Voit kasvattaa verkkopuskurin enimmäiskokoa poistamalla rinnakkais-, sarja- ja USB- puskurin käytöstä tai pienentämällä niiden kokoa.</li> <li>Jos asetusta muutetaan tulostimen ohjauspaneelista ja sen jälkeen poistutaan valikoista, tulostin käynnistyy uudelleen. Valikkovalinta päivittyy.</li> </ul>
<b>Mac binaari PS</b> Käytössä Ei käytössä Automaattinen	Määritä tulostimen käsittelemään Macintoshin binaarimuotoisia PostScript-tulostustöitä.  <b>Huomautuksia:</b> <ul style="list-style-type: none"> <li>Oletusasetus on Automaattinen.</li> <li>Ei käytössä -asetus suodattaa tulostustöitä käyttäen vakioyhteyksikäytäntöä.</li> <li>Käytössä-asetus käsittelee binaarimuotoiset PostScript-tulostustyöt.</li> </ul>

## Raportit-valikko

Voit siirtyä valikkoon kahdella tavalla:

- **Verkko/portit >Vakioverkko >Vakioverkon asetukset >Raportit**
- **Verkko/portit >Verkko [x] >Verkon [x] asetukset >Raportit**

Valinta	Toiminto
<b>Tulostimen asetussivu</b>	Tulosta sivu, jolla on tietoja verkkotulostimen asetuksista, esimerkiksi TCP/IP-osoitteesta.

## Verkkokortti-valikko

Voit siirtyä valikkoon seuraavilla tavoilla:

- **Verkko/portit >Vakioverkko >Vakioverkon asetukset >Verkkokortti**
- **Verkko/portit >Verkko [x] >Verkon [x] asetukset >Verkkokortti**

Käytettävä kohde	Tarkoitus
<b>Näytä kortin tila</b> Yhdistetty Ei yhdistetty	Tarkastele verkkokortin yhteystilaa.
<b>Näytä korttinopeus</b>	Tarkastele aktiivisen verkkokortin nopeutta.
<b>Verkko-osoite</b> UAA (Universally Administered Address) LAA (Locally Administered Address)	Tarkastele verkko-osoitteita.
<b>Työn aikakatkaisu</b> 0–255 sekuntia	Määritä, miten monta sekuntia verkkotulostustyö voi kestää, ennen kuin se peruutetaan. <b>Huomautuksia:</b> <ul style="list-style-type: none"> <li>Oletusasetus on 90 sekuntia.</li> <li>Jos asetuksen arvo on 0, aikakatkaisu ei ole käytössä.</li> <li>Jos arvoksi valitaan 1–9, asetus tallennetaan arvolla 10.</li> </ul>

## TCP/IP-valikko

Voit siirtyä valikkoon seuraavilla tavoilla:

- **Verkko/portit > Vakioverkko > Vakioverkon asetukset > TCP/IP**
- **Verkko/portit > Verkko [x] > Verkko [x] Asetukset > TCP/IP**

**Huomautus:** Tämä valikko näkyy ainoastaan verkkotulostimissa tai tulostuspalvelimeen liitetyissä tulostimissa.

Valinta	Tarkoitus
<b>Aseta isännän nimi</b>	Aseta palvelimen nimi. <b>Huomautuksia:</b> <ul style="list-style-type: none"> <li>tätä asetusta voidaan muuttaa vain Embedded Web Server -palvelimesta.</li> <li>Palvelimen nimessä voi olla enintään 15 merkkiä, ja siinä voi olla vain US-ASCII-merkkejä, kirjainnumeerisia merkkejä ja tavuviivoja.</li> </ul>
<b>IP-osoite</b>	Tarkastele tai muuta nykyistä TCP/IP-osoitetta. <b>Huomautus:</b> IP-osoitteen manuaalinen määrittäminen muuttaa Ota DHCP käyttöön- ja Ota autom. IP käyttöön -asetusten arvoksi Ei käytössä. Järjestelmissä, jotka tukevat BOOTP- ja RARP-protokollia, myös Ota BOOTP/RARP käyttöön -asetuksen arvoksi vaihtuu Ei käytössä.
<b>Verkkopeite</b>	Tarkastele tai muuta nykyistä TCP/IP-verkkopeitettä.
<b>Yhdyskäytävä</b>	Tarkastele tai muuta nykyistä TCP/IP-yhdyskäytävää.
<b>Ota käyttöön DHCP</b> Käytössä Ei käytössä	Määritä DHCP-osoitteen ja parametrin määrittäminen. <b>Huomautus:</b> Oletusasetus on Käytössä.
<b>Salli AutoIP (verkkoaikatoiminto)</b> Kyllä Ei	Määritä Zero configuration -verkkoyhteyden asetus. <b>Huomautus:</b> Oletusasetus on Kyllä.
<b>Ota käyttöön FTP/TFTP</b> Kyllä Ei	Ota käyttöön sisään rakennettu FTP-palvelin, josta voit lähettää tiedostoja tulostimeen FTP-yhteyksikäytännön avulla. <b>Huomautus:</b> Oletusasetus on Kyllä.

Valinta	Tarkoitus
<b>Ota käyttöön HTTP-palvelin</b> Kyllä Ei	Ota käyttöön Embedded Web Server. Kun tämä toiminto on käytössä, tulostinta voidaan valvoa ja hallita web-palvelimen etäyhteyden kautta. <b>Huomautus:</b> Oletusasetus on Kyllä.
<b>WINS-palvelinosoite</b>	Tarkastele tai muuta nykyistä WINS-palvelinosoitetta.
<b>Ota DDNS k.</b> Kyllä Ei	Tarkastele tai muuta nykyistä DDNS-asetusta. <b>Huomautus:</b> Oletusasetus on Kyllä.
<b>Ota käyttöön mDNS</b> Kyllä Ei	Tarkastele tai muuta nykyistä mDNS-asetusta. <b>Huomautus:</b> Oletusasetus on Kyllä.
<b>DNS-palvelinosoite</b>	Tarkastele tai muuta nykyistä DNS-palvelinosoitetta.
<b>Backup DNS Server Address (DNS-varmistuspalvelimen osoite)</b>	Tarkastele tai muuta DNS-varmistuspalvelimen osoitetta.
<b>DNS-varmistuspalvelimen osoite 2</b>	
<b>DNS-varmistuspalvelimen osoite 3</b>	
<b>Salli HTTPS (verkkokaikatoiminto)</b> Kyllä Ei	Tarkastele tai muuta nykyistä HTTPS-asetusta. <b>Huomautus:</b> Oletusasetus on Kyllä.

## IPv6-valikko

Voit siirtyä valikkoon seuraavilla tavoilla:

- **Verkko/portit > Vakioverkko > Vakioverkon asetukset > IPv6**
- **Verkko/portit > Verkko [x] > Verkko [x] Asetukset > IPv6**

**Huomautus:** Tämä valikko näkyy ainoastaan verkkotulostimissa tai tulostuspalvelimeen liitetyissä tulostimissa.

Valinta	Toiminto
<b>Ota käyttöön IPv6</b> Käytössä Ei käytössä	Ota IPv6 (Internet Protocol Version 6) käyttöön tulostimessa. IPv6 käyttää suuria numeroita IP-osoitteiden luomiseen. <b>Huomautus:</b> Oletusasetus on Käytössä.
<b>Automaattimäärittäminen</b> Käytössä Ei käytössä	Määritä verkkosovitin hyväksymään reitittimen antamat automaattisen IPv6-osoitteen määrittämerkinnät. <b>Huomautus:</b> Oletusasetus on Käytössä.
<b>Aseta isäntänimi*</b>	Aseta palvelimen nimi. <b>Huomautus:</b> Palvelimen nimi saa olla enintään 15 merkkiä pitkä, ja siinä voi käyttää vain US-ASCII-merkkejä, kirjainnumeerisia merkkejä ja tavuviivoja.
<b>Näytä osoite*</b>	Tarkastele nykyisiä IPv6-osoitteita.
<b>Näytä reitittimen osoite*</b>	Tarkastele nykyistä reitittimen osoitetta.
* Näitä asetuksia voidaan muuttaa vain Embedded Web Server -palvelimen avulla.	

Valinta	Toiminto
<b>Ota DHCPv6 käyttöön</b> Käytössä Ei käytössä	Ota käyttöön DHCPv6-yhteyshälytys tulostimessa. <b>Huomautus:</b> Oletusasetus on Käytössä.
* Näitä asetuksia voidaan muuttaa vain Embedded Web Server -palvelimen avulla.	

## Langaton-valikko

**Huomautus:** Tämä valikko on käytettävissä vain tulostimissa, jotka on yhdistetty langattomaan verkkoon tai tulostinmalleissa, joissa on langaton verkkosovitin.

Voit siirtyä valikkoon seuraavilla tavoilla:

- **Verkko/portit >Verkko [x] >Verkon [x] asetukset >Langaton**

Valinta	Tarkoitus
<b>Verkkotila</b> Infrastruktuuri Ad hoc	Määritä verkkotila. <b>Huomautuksia:</b> <ul style="list-style-type: none"> <li>• Ad hoc on oletusasetus. Tämä määrittää langattoman yhteyden suoraan tulostimen ja tietokoneen välille.</li> <li>• Infrastruktuuritilassa tulostin voi käyttää verkkoa yhteyspisteen avulla.</li> </ul>
<b>Yhteensopivuus</b> 802.11b/g 802.11b/g/n	Määritä langattoman verkon langattoman tekniikan standardi. <b>Huomautus:</b> 802.11b/g/n on oletusasetus.
<b>Valitse verkko</b>	Valitse käytettävissä oleva verkko tulostinta varten.
<b>Näytä signaalin laatu</b>	Tarkastele langattoman yhteyden laatua.
<b>Näytä suojaustila</b>	Tarkastele langattoman verkon salausmenetelmää.

## AppleTalk-valikko

**Huomautus:** Valikko on käytettävissä vain malleissa, jotka on yhdistetty langalliseen verkkoon tai joihin on asennettu valinnainen verkkokortti.

Voit siirtyä valikkoon seuraavilla tavoilla:

- **Verkko/portit >Vakioverkko >Vakioverkon asetukset >AppleTalk**
- **Verkko/Portit > Verkkoasetukset[x] >AppleTalk**

Käytettävä kohde	Tarkoitus
<b>Ota käyttöön</b> Kyllä Ei	Ota AppleTalk-tuki käyttöön tai poista se käytöstä. <b>Huomautus:</b> Oletusasetus on Kyllä.
<b>Näytä nimi</b>	Näytä määritetty AppleTalk-nimi. <b>Huomautus:</b> Nimeä voidaan muuttaa vain Embedded Web Server -palvelimen avulla.
<b>Näytä osoite</b>	Näytä määritetty AppleTalk-osoite. <b>Huomautus:</b> Osoitetta voidaan muuttaa vain Embedded Web Server -palvelimen avulla.

Käytettävä kohde	Tarkoitus
<b>Määritä vyöhyke</b> [verkossa käytettävissä olevien vyöhykkeiden luettelo]	Näytä verkossa käytettävissä olevien AppleTalk-vyöhykkeiden luettelo. <b>Huomautus:</b> Oletusasetus on verkon oletusvyöhyke. Jos oletusvyöhykettä ei ole, oletusarvo on tähdellä (*) merkitty vyöhyke.

## Vakio-USB-valikko

Valinta	Tarkoitus
<b>PCL-työn tunnis.</b> Käytössä Ei käytössä	Määritä tulostin käyttämään automaattisesti PCL-emulointia, kun USB-portin kautta saapunut tulostustyö edellyttää sitä, oletuskomentokielestä riippumatta. <b>Huomautuksia:</b> <ul style="list-style-type: none"> <li>Oletusasetus on Käytössä.</li> <li>Kun asetuksen arvoksi on valittu Ei käytössä, tulostin ei tutki tulevia tietoja. Tulostin käyttää PostScript-emulointia, jos PS-työn tunnist. -asetuksena on Käytössä. Laite käyttää Asetusvalikossa määritettyä oletuskomentokieltä, jos PS-työn tunnist. -asetuksena on Ei käytössä.</li> </ul>
<b>PS-työn tunnist.</b> Käytössä Ei käytössä	Määritä tulostin käyttämään automaattisesti PS-emulointia, kun USB-portin kautta saapunut tulostustyö edellyttää sitä, oletuskomentokielestä riippumatta. <b>Huomautuksia:</b> <ul style="list-style-type: none"> <li>Oletusasetus on Käytössä.</li> <li>Kun asetuksen arvoksi on valittu Ei käytössä, tulostin ei tutki tulevia tietoja. Tulostin käyttää PCL-emulointia, jos PCL-työn tunnist. -asetuksena on Käytössä. Laite käyttää Asetusvalikossa määritettyä oletuskomentokieltä, jos PCL-työn tunnist. -asetuksena on Ei käytössä.</li> </ul>
<b>NPA-tila</b> Käytössä Ei käytössä Automaattinen	Määritä tulostin käyttämään NPA-yhteyskäytännön mukaisen kaksisuuntaisen tiedonsiirron erityiskäsittelyä. <b>Huomautuksia:</b> <ul style="list-style-type: none"> <li>Oletusasetus on Automaattinen. Automaattinen-asetuksella tulostin tarkistaa tiedot, määrittää muodon ja käsittelee sitten tiedot asianmukaisesti.</li> <li>Tulostin käynnistyy automaattisesti uudelleen, kun asetusta muutetaan tulostimen ohjauspaneelissa. Valikkovalinta päivittyy.</li> </ul>
<b>USB-puskuri</b> Ei käytössä Automaattinen 3 kt - [sallittu enimmäiskoko]	Määritä USB-puskurin koko. <b>Huomautuksia:</b> <ul style="list-style-type: none"> <li>Oletusasetus on Automaattinen.</li> <li>Ei käytössä -arvo poistaa työn puskuroidin käytöstä.</li> <li>USB-puskurin kokoa voidaan muuttaa 1 kt:n tarkkuudella.</li> <li>Puskurin enimmäiskoko määräytyy tulostimeen asennetun muistin määrän, muiden puskuroidin koon ja sen mukaan, onko Resurssien tallennus -asetus käytössä vai ei.</li> <li>Voit kasvattaa USB-puskurin enimmäiskokoa poistamalla rinnakkais-, sarja- ja verkkopuskurin käytöstä tai pienentämällä niiden kokoa.</li> <li>Tulostin käynnistyy automaattisesti uudelleen, kun asetusta muutetaan tulostimen ohjauspaneelissa. Valikkovalinta päivittyy.</li> </ul>

Valinta	Tarkoitus
<b>Mac binaari PS</b> Käytössä Ei käytössä Automaattinen	Määritä tulostimen käsittelemään Macintoshin binaarimuotoisia PostScript-tulostustöitä. <b>Huomautuksia:</b> <ul style="list-style-type: none"> <li>Oletusasetus on Automaattinen.</li> <li>Käytössä-asetus käsittelee binaarimuotoiset PostScript-tulostustyöt.</li> <li>Ei käytössä -asetus suodattaa tulostustöitä käyttäen vakioyhteykäytäntöä.</li> </ul>
<b>ENA Address (ENA-osoite)</b> YYY.YYY.YYY.YYY	Aseta verkon osoitetiedot ulkoista tulostuspalvelinta varten. <b>Huomautus:</b> Tämä valikko on käytettävissä ainoastaan, kun tulostin on liitetty ulkoiseen tulostuspalvelimeen USB-portin kautta.
<b>ENA Netmask (ENA-verkko-opeite)</b> YYY.YYY.YYY.YYY	Aseta verkkoepitetiedot ulkoista tulostuspalvelinta varten. <b>Huomautus:</b> Tämä valikko on käytettävissä ainoastaan, kun tulostin on liitetty ulkoiseen tulostuspalvelimeen USB-portin kautta.
<b>ENA-yhdyskäytävä</b> YYY.YYY.YYY.YYY	Aseta yhdyskäytävätiedot ulkoista tulostuspalvelinta varten. <b>Huomautus:</b> Tämä valikko on käytettävissä ainoastaan, kun tulostin on liitetty ulkoiseen tulostuspalvelimeen USB-portin kautta.

## SMTP-asetukset-valikko

Valinta	Toiminto
<b>Primary SMTP Gateway (Ensisijainen SMTP-yhdyskäytävä)</b>	Määritä SMTP-palvelimen yhdyskäytävä ja portin tiedot. <b>Huomautus:</b> Oletusarvoinen SMTP-yhdyskäytävän portti on 25.
<b>Primary SMTP Gateway Port (Ensisijaisen SMTP-yhdyskäytävän portti)</b>	
<b>Secondary SMTP Gateway (Toissijainen SMTP-yhdyskäytävä)</b>	
<b>Secondary SMTP Gateway Port (Toissijaisen SMTP-yhdyskäytävän portti)</b>	
<b>SMTP Timeout (SMTP-aikakatkaus)</b> 5–30	Määritä, miten monen sekunnin kuluttua palvelin lopettaa sähköpostin lähetysoyryksen. <b>Huomautus:</b> Oletusasetus on 30 sekuntia.
<b>Reply Address (Vastausosoite)</b>	Määritä enintään 128 merkin vastausosoite tulostimen lähettämässä sähköpostiviestissä.
<b>Käytä SSL</b> Ei käytössä Neuvottele pakollinen	Määritä tulostin käyttämään SSL-tekniikkaa, mikä parantaa turvallisuutta muodostettaessa yhteys SMTP-palvelimeen. <b>Huomautuksia:</b> <ul style="list-style-type: none"> <li>Oletusasetus on Ei käytössä.</li> <li>Kun Neuvottele-asetus on käytössä, SMTP-palvelin selvittää, käytetäänkö SSL-suojaustekniikkaa.</li> </ul>



Valinta	Toiminto
<b>SMTP Server Authentication (SMTP-palvelimen todennus)</b> No authentication required (Todennusta ei tarvita) Kirjautuminen/Tavallinen CRAM-MD5 Digest-MD5 NTLM Kerberos 5	Määritä, minkä tyyppistä käyttäjän todennusta tulostusoikeudet edellyttävät. <b>Huomautus:</b> Oletusasetus on No authentication required (Todennusta ei tarvita).
<b>Laitteeseen perustuva s-posti</b> Ei mitään Käytä laitteen SMTP-valtuuksia	Määritä valtuudet, joita sovelletaan viestintään SMTP-palvelimen kanssa. Sähköpostin lähettämiseen tarvitaan valtuudet joissakin SMTP-palvelimissa. <b>Huomautuksia:</b>
<b>Device Userid (Laittekäyttäjätunnus)</b>	<ul style="list-style-type: none"> <li>Laitteeseen perustuva s-posti -asetus on oletusarvoisesti Ei mitään.</li> <li>Laittekäyttäjätunnusta ja -salasanaa käytetään SMTP-palvelimeen kirjautumiseen, kun valittuna on Käytä laitteen SMTP-valtuuksia -vaihtoehto.</li> </ul>
<b>Laitesalasana</b>	

## Suojaus-valikko

### Suojatarkistusloki-valikko

Valinta	Toiminto
<b>Vie loki</b>	Salli valtuutetun käyttäjän viedä tarkistusloki. <b>Huomautuksia:</b> <ul style="list-style-type: none"> <li>Tarkistuslokin vieminen tulostimen ohjauspaneelista edellyttää, että tulostimeen on liitetty Flash-asema.</li> <li>Voit ladata tarkistuslokin myös Embedded Web Server -palvelimesta ja tallentaa sen tietokoneeseen.</li> </ul>
<b>Poista loki</b> Poista heti Älä poista	Määritä, poistetaanko tarkistuslokit. <b>Huomautus:</b> Oletusasetus on Poista heti.
<b>Määritä loki</b> Ota tarkistus käyttöön Yes (Kyllä) No (Ei) Ota etäloki käyttöön No (Ei) Yes (Kyllä) Etälokiasetus 0–23 Lokiin kirjattavien tapahtumien vakavuus 0–7	Määritä, luodaanko tarkistuslokit ja miten ne luodaan. <b>Huomautuksia:</b> <ul style="list-style-type: none"> <li>Ota tarkistus käyttöön -toiminnolla määritetään, tallennetaanko tapahtumat suojaustarkistuslokiin ja etä-syslogiin. Oletusarvo on Ei.</li> <li>Ota etäloki käyttöön -toiminnolla määritetään, lähetetäänkö lokit etäpalvelimeen. Oletusarvo on Ei.</li> <li>Etä-syslog-asetuksella määritetään arvo, jonka perusteella lokit lähetetään etä-syslog-palvelimeen. 4 on oletusasetus.</li> <li>Jos Suojatarkistusloki-toiminto on aktiivinen, kunkin tapahtuman vakavuusarvo kirjataan. 4 on oletusasetus.</li> </ul>

## Aseta päivämäärä ja aika -valikko

Valinta	Toiminto
<b>Current Date and Time (Nykyinen päiväys ja aika)</b>	Näytä tulostimen nykyiset päivämäärä- ja aika-asetukset. <b>Huomautus:</b> Päiväys ja aika asetetaan muodossa VVVV-KK-PP TT:MM.
<b>Aseta päivä ja aika manuaalisesti</b> [kirjoita pvm]	Aseta päivämäärä ja aika. <b>Huomautus:</b> Päiväyksen ja ajan asettaminen tämän valikon kautta muuttaa automaattisesti Salli NTP -asetukseksi Ei käytössä.
<b>Time Zone (Aikavyöhyke)</b> [aikavyöhykeluettelo]	Valitse aikavyöhyke. <b>Huomautus:</b> Oletusasetus on GMT.
<b>Noudata kesäaikaa automaattisesti</b> Käytössä Ei käytössä	Ota tulostimessa käyttöön kesäajan alkamis- ja päättymisaika Aikavyöhyke-asetuksen mukaisesti. <b>Huomautus:</b> Oletusasetus on Käytössä.
<b>Ota käyttöön NTP</b> Käytössä Ei käytössä	Salli verkkoaikatoiminto, joka synkronoi verkossa olevien laitteiden kellot. <b>Huomautuksia:</b> <ul style="list-style-type: none"> <li>Oletusasetus on Käytössä.</li> <li>Salli NTP -asetuksen arvoksi muutetaan automaattisesti Ei käytössä, jos asetat päiväyksen ja ajan manuaalisesti.</li> </ul>

## Asetukset-valikko

### Yleisasetukset-valikko

Valinta	Toiminto
<b>Näytön kieli</b> Englanti Francais Deutsch Italiano Espanol (espanja) Dansk Norsk Nederlands Svenska Portugali suomi Venäjä Polski Kreikka Magyar Turkce (turkki) Cesky (tsekki) Kiina (yksinkertaistettu) Kiina (perinteinen) Korean (korea) Japani	Määrittää näytön kielen <b>Huomautus:</b> Kaikki kielet eivät ole käytettävissä kaikissa tulostimissa. Laitteeseen on ehkä asennettava erityislaitteisto, jotta kyseiset kielet voivat näkyä.
<b>Näytä tarvikearviot</b> Näytä arviot Älä näytä arvioita	Näytä tarvikkeiden arviot ohjauspaneelissa, Embedded Web Server -palvelimessa, valikkoasetuksissa ja laitetilastojen raporteissa.
<b>Eco Mode</b> Ei käytössä Virta Virta/paperi Paperi	Minimoi virran, paperin ja erikoismateriaalin kulutus. <b>Huomautuksia:</b> <ul style="list-style-type: none"> <li>Oletusasetus on Ei käytössä. Tämä palauttaa tulostimen tehdasasetukset.</li> <li>Virta-asetus minimoi tulostimen käyttämän virran.</li> <li>Virta/paperi-asetus minimoi virran, paperin ja erikoismateriaalin kulutuksen.</li> <li>Paperi-asetus minimoi paperin ja tulostustyössä tarvittavan erikoismateriaalin kulutuksen.</li> </ul>
<b>Hiljainen tila</b> Ei käytössä Käytössä	Minimoi tulostimen aiheuttama ääni. <b>Huomautus:</b> Oletusasetus on Ei käytössä.

Valinta	Toiminto
<b>Suorita alkumääritys</b> Kyllä Ei	Suorita ohjattu asennustoiminto. <b>Huomautuksia:</b> <ul style="list-style-type: none"> <li>Oletusasetus on Kyllä.</li> <li>Kun ohjattu asetusten määrittystoiminto on suoritettu ja maan tai alueen valintanäytössä on valittu Valmis, oletusarvoksi vaihtuu Ei.</li> </ul>
<b>Paperikoot</b> Yhdysvallat Metrinen	Määritä paperikokojen mittayksikkö <b>Huomautuksia:</b> <ul style="list-style-type: none"> <li>Oletusasetus on US (Lokero 1).</li> <li>Alkuasetukset määriytyvät ohjatussa alkuasennuksessa tehdyn maa- tai aluevalinnan mukaan.</li> </ul>
<b>Aikakatkaisut</b> Lepotila Ei käytössä 1–120 minuuttia	Määritä aika, jonka tulostin odottaa työn tulostamisen jälkeen ennen siirtymistä virransäästötilaan <b>Huomautuksia:</b> <ul style="list-style-type: none"> <li>Oletusasetus on 30 min.</li> <li>Ei käytössä näkyy vain, kun Virransäästö-asetuksena on Ei käytössä.</li> <li>Suurin sallittu aika on 240 minuuttia, kun Virransäästö-asetuksena on Ei käytössä.</li> <li>Pienet arvot säästävät enemmän energiaa, mutta saattavat edellyttää tavallista pitempiä lämpenemisaikoja.</li> <li>Jos tulostin on jatkuvassa käytössä, kannattaa valita suuri asetusarvo. Näin tulostin pysyy useimmissa tapauksissa tulostusvalmiudessa ja lämpenemisaika on mahdollisimman pieni.</li> </ul>
<b>Aikakatkaisut</b> Tulosta näyttö sammutettuna Salli tulostus näyttö sammutettuna Näyttö päällä tulostettaessa	Tulosta työ, kun näyttö on sammutettuna. <b>Huomautus:</b> Näyttö päällä tulostettaessa on oletusasetus.
<b>Aikakatkaisut</b> Horrostilan aikakatkaistu Ei käytössä 1 tunti 2 tuntia 3 tuntia 6 tuntia 1 päivä 2 pv 3 pv 1 viikko 2 viikkoa 1 kk	Määritä, miten kauan tulostin odottaa ennen siirtymistä horrostilaan. <b>Huomautus:</b> Oletusasetus on 3 päivää.
<b>Aikakatkaisut</b> Horrostilan aikakatkaistu yhdistettäessä Horrostila Ei horrostilaa	Aseta tulostin horrostilaan, vaikka aktiivinen Ethernet-yhteys on olemassa. <b>Huomautus:</b> Oletusasetus on Ei horrostilaa.

Valinta	Toiminto
<b>Aikakatkaisut</b> Näytön aikakatkaisu 15–300 s	Määritä, miten monta sekuntia tulostin odottaa ennen palaamista valmiustilaan. <b>Huomautus:</b> Oletusasetus on 30 sekuntia.
<b>Aikakatkaisut</b> Tulostuksen aikakatkaisu Ei käytössä 1–255 s	Määritä, miten monta sekuntia tulostin odottaa työn loppumisilmoitusta ennen tulostustyön jäljellä olevan osan peruuttamista. <b>Huomautuksia:</b> <ul style="list-style-type: none"> <li>• Oletusasetus on 90 sek.</li> <li>• Kun asetuksen mukainen aika on kulunut, kaikki tulostimessa olevat osittain alustetut sivut tulostetaan ja tulostin tarkistaa, onko uusia tulostustöitä odottamassa.</li> <li>• Tulostuksen aikakatkaisu on käytettävissä vain, kun PCL-emulointi on käytössä. Tämä asetus ei vaikuta PostScript-emulointia käyttäviin tulostustöihin.</li> </ul>
<b>Aikakatkaisut</b> Odotuksen aikakatkaisu Ei käytössä 15–65535 s	Määritä, miten monta sekuntia tulostin odottaa lisätietoja, ennen kuin se peruuttaa työn. <b>Huomautus:</b> Oletusasetus on 40 sek.
<b>Virheenkorjaus</b> Automaattinen uudelleenkäynnistys Käynnistä uudelleen, kun järjestelmä on vapaa Uudelleenkäynnistys aina Ei uudelleenkäynnistystä Uudelleenkäynnistysten enimmäismäärä 1-20	Aseta tulostin käynnistymään uudelleen virhetilanteessa. <b>Huomautuksia:</b> <ul style="list-style-type: none"> <li>• Reboot always (Uudelleenkäynnistys aina) -kohdan oletusasetus on Auto Reboot (Automaattinen uudelleenkäynnistys).</li> <li>• Max Auto Reboots (Uudelleenkäynnistysten enimmäismäärä) -kohdan oletusasetus on 2.</li> <li>• Jos tulostin suorittaa tietyssä ajassa saman määrän uudelleenkäynnistyksiä kuin tulostimessa on asetettu, tulostin näyttää asianomaisen virheen uudelleenkäynnistymisen sijaan.</li> </ul>
<b>Tulostuksen palautus</b> Automaattinen jatko Ei käytössä 5–255 s	Tulostin saa jatkaa toimintaansa automaattisesti tietyissä offline-tilanteissa, joita ei ole ratkaistu määritetyn ajanjakson kuluessa <b>Huomautus:</b> Oletusasetus on Ei käytössä.

Valinta	Toiminto
<b>Tulostuksen palautus</b> Tukos selvitys Käytössä Ei käytössä Automaattinen	Määritä, tulostaako tulostin juuttuneet sivut. <b>Huomautuksia:</b> <ul style="list-style-type: none"> <li>Oletusasetus on Automaattinen. Tulostin tulostaa jumiutuneet sivut uudelleen, jos sivujen säilyttämiseen tarvittavaa muistitilaa ei tarvita tulostimen muihin tehtäviin.</li> <li>Jos asetus on Käytössä, tulostin tulostaa juuttuneet sivut aina.</li> <li>Jos asetus on Ei käytössä, tulostin ei tulosta juuttuneita sivuja.</li> </ul>
<b>Tulostuksen palautus</b> Tukosavustaja Käytössä Ei käytössä	<b>Huomautuksia:</b> <ul style="list-style-type: none"> <li>Oletusasetus on Käytössä. Tällöin tulostin jättää tyhjästä tai osittain tulostetut sivut automaattisesti vakioalustalle juuttuneen sivun poistamisen jälkeen.</li> <li>Kun Tukosavustaja ei ole käytössä, käyttäjän on poistettava kaikki sivut kaikista mahdollisista paikoista, joissa on tukos.</li> </ul>
<b>Tulostuksen palautus</b> Sivun suojaus Ei käytössä Käytössä	Voit tulostaa sivun, joka ei välttämättä muutoin olisi tulostunut. <b>Huomautuksia:</b> <ul style="list-style-type: none"> <li>Oletusasetus on Ei käytössä. Tulostin tulostaa sivun osittain, kun muisti ei riitä koko sivun tulostamiseen.</li> <li>Jos asetus on Käytössä, tulostin käsittelee ja tulostaa koko sivun.</li> </ul>
<b>Paina Lepo-painiketta</b> Älä tee mitään Lepo Horrostila	Määrittää, miten käyttämättömänä oleva tulostin reagoi Lepo-painikkeen lyhyeen painallukseen. <b>Huomautus:</b> Oletusasetus on Lepo.
<b>Paina Lepo-painiketta alhaalla</b> Älä tee mitään Lepo Horrostila	Määrittää, miten tulostin reagoi käyttämättömyystilassa Lepo-painikkeen pitkään painallukseen. <b>Huomautus:</b> Oletusasetus on Älä tee mitään.
<b>Tehdasasetukset</b> Älä palauta Palauta nyt	Käytä tulostimen tehdasasetuksia. <b>Huomautuksia:</b> <ul style="list-style-type: none"> <li>Oletusasetus on Älä palauta. Tämä asetus säilyttää käyttäjän määrittämät asetukset.</li> <li>Palauta-vaihtoehto palauttaa tulostimen kaikki oletusasetukset paitsi Verkko/portit-valikon asetukset. Kaikki RAM-muistiin tallennetut lataukset poistetaan. Tämä ei vaikuta flash-muistiin tallennettuihin latauksiin.</li> </ul>
<b>Mukautettu aloitusviesti</b> Ei käytössä IP-osoite Pääkoneen nimi Yhteystiedon nimi Paikka Zero Configuration-nimi Mukautettu teksti 1	Valitse mukautettu aloitusviesti, joka näkyy tulostimen tilan vaihtoehtoisena näyttönä. <b>Huomautus:</b> Oletusasetus on Ei käytössä.

## Tulostusasetukset

### Asetus-valikko

Valinta	Tarkoitus
<b>Komentokieli</b> PCL-emulointi PS-emulointi	Määritä oletuskomentokieli. <b>Huomautuksia:</b> <ul style="list-style-type: none"> <li>Oletusasetus on PCL-emulointi.</li> <li>PostScript-emulointi-asetus käsittelee tulostustyöt PostScript-kielellä.</li> <li>PCL-emulointi-asetus käsittelee tulostustyöt PCL-kielellä.</li> <li>Komentokielen asettaminen oletukseksi ei estä sovellusohjelmaa lähettämästä töitä, joiden tulostusta ohjataan jollakin muulla komentokielellä.</li> </ul>
<b>Tulostusalue</b> Normaali Koko sivu	Määritä looginen ja fyysinen tulostusalue. <b>Huomautuksia:</b> <ul style="list-style-type: none"> <li>Oletusasetus on Normaali. Kun yrität tulostaa tietoja Normaali-asetuksen määrittämälle ei-tulostettavalle alueelle, tulostin leikkaa kuvan rajan kohdasta.</li> <li>Koko sivu -asetuksella kuva voidaan siirtää Normaali-asetuksen määrittämälle ei-tulostettavalle alueelle. Tämä asetus vaikuttaa vain sivuihin, jotka tulostetaan käyttämällä PCL 5e -komentokieltä. Se ei vaikuta sivuihin, jotka tulostetaan käyttämällä PCL XL- tai PostScript-komentokieltä.</li> </ul>
<b>Tallennuspaikka</b> RAM-muisti Flash-muisti	Määritä latausten tallennuspaikka. <b>Huomautuksia:</b> <ul style="list-style-type: none"> <li>Oletusasetus on RAM-muisti. Lataukset voidaan tallentaa RAM-muistiin ainoastaan väliaikaisesti.</li> <li>Flash-muistissa lataukset säilyvät pysyvästi. Lataukset säilyvät flash-muistissa, vaikka tulostimen virta katkaistaan.</li> <li>Tämä asetus näkyy ainoastaan, kun valinnainen flash-muisti on asennettu.</li> </ul>
<b>Resurssien tallennus</b> Käytössä Ei käytössä	Määritä, mitä tulostin tekee ladatuille resursseille, kuten RAM-muistiin tallennetuille fonteille ja makroille, jos tulostin vastaanottaa tulostustyön, joka edellyttää muistia enemmän kuin on käytettävissä. <b>Huomautuksia:</b> <ul style="list-style-type: none"> <li>Oletusasetus on Ei käytössä. Jos asetus on Ei käytössä, tulostin säilyttää lataukset ainoastaan siihen saakka, kun muistia tarvitaan. Latauksia poistetaan tulostustöiden käsittelemistä varten.</li> <li>Jos asetukseksi on valittu Käytössä, tulostin säilyttää lataukset myös kielen muuttamisen ja tulostimen asetusten palauttamisen aikana. Jos tulostimen muisti loppuu kesken, tulostimen näyttöön tulee teksti <b>Muisti täynnä [38]</b>, mutta ja latauksia ei poisteta.</li> </ul>

## Viimeistely-valikko

Valinta	Toiminto
<b>Sivut (kaksipuolisuus)</b> Yksipuolinen Kaksipuolinen	Määritä, onko kaksipuolinen tulostus kaikkien tulostustöiden oletus. <b>Huomautuksia:</b> <ul style="list-style-type: none"> <li>• 1-puolinen on oletusasetus.</li> <li>• Voit määrittää kaksipuolisen tulostuksen ohjelmistosovelluksessa.</li> </ul> Windows-käyttäjät: <b>1</b> Valitse <b>Tiedosto &gt;Tulosta</b> . <b>2</b> Valitse <b>Ominaisuudet, Määrittelyt, Asetukset tai Asennus</b> . Macintosh-käyttäjät: <b>1</b> Valitse <b>Tiedosto &gt;Tulosta</b> . <b>2</b> Muuta asetuksia Tulosta-valintaikkunassa ja ponnahdusvalikoissa.
<b>Kaksipuolinen sidonta</b> Long Edge (Pitkä reuna) Lyhyt reuna	Määritä kaksipuolisina tulostettavien sivujen sidonta- ja tulostustapa. <b>Huomautuksia:</b> <ul style="list-style-type: none"> <li>• Pitkä reuna on oletusasetus. Pitkä reuna -asetusta käytettäessä sivut sidotaan sivun pitkältä reunalta (pystytulostuksessa vasen reuna ja vaakatulostuksessa yläreuna).</li> <li>• Lyhyt reuna -asetusta käytettäessä sivut sidotaan sivun lyhyeltä reunalta (pystytulostuksessa yläreuna ja vaakatulostuksessa vasen reuna).</li> </ul>
<b>Kopiomäärä</b> 1–999	Määritä kunkin tulostustyön oletuskopiomäärä. <b>Huomautus:</b> Oletusasetus on 1.
<b>Tyhjät sivut</b> Do Not Print (Älä tulosta) Tulosta	Määritä, lisätäänkö tulostustyöhön tyhjiä sivuja. <b>Huomautus:</b> Oletusasetus on Älä tulosta.
<b>Lajittelu</b> (1,1,1) (2,2,2) (1,2,3) (1,2,3)	Säilyttää tulostustyön sivut järjestyksessä tulostettaessa useita kopioita <b>Huomautus:</b> (1,2,3) (1,2,3) on oletusasetus.
<b>Erotinsivut</b> Ei käytössä Between Copies (Kopioiden väliin) Between Jobs (Töiden väliin) Between Pages (Arkkien väliin)	Määrittää, lisätäänkö tyhjiä erotinsivuja. <b>Huomautuksia:</b> <ul style="list-style-type: none"> <li>• Oletusasetus on Ei käytössä.</li> <li>• Jos valitset Kopioiden väliin, laite lisää tulostustyön kopioiden väliin tyhjän arkin, jos Lajittelu-asetuksen arvo on (1,1,1) (2,2,2). Jos Lajittelu-asetukseksi on valittu (1,2,3) (1,2,3), tyhjä sivu tulostuu tulostettujen sivujen jokaisen sarjan väliin (kaikkien sivujen 2 ja kaikkien sivujen 3 jälkeen ja niin edelleen).</li> <li>• Jos valitset Between Jobs (Töiden väliin), laite lisää tyhjän arkin tulostustöiden väliin.</li> <li>• Jos valitset Arkkien väliin, laite lisää tyhjän arkin tulostustyön jokaisen sivun jälkeen. Tämä on hyödyllinen kalvoja tulostettaessa tai silloin, kun asiakirjaan halutaan tulostaa tyhjiä sivuja.</li> </ul>
<b>Erotinsiv. lähde</b> Lokero [x] Monisyöttölaite	Määrittää erotinsivujen paperilähteen. <b>Huomautus:</b> Tray 1 (Lokero 1) on oletusasetus.



Valinta	Toiminto
<b>Paper Saver (Paperinsäästö)</b> Ei käytössä 2 sivua/arkki 3 sivua/arkki 4 sivua/arkki 6 sivua/arkki 9 sivua/arkki 12 sivua/arkki 16 sivua/arkki	Tulosta paperiarkin yhdelle puolelle useita pienennettyjä sivuja. <b>Huomautuksia:</b> <ul style="list-style-type: none"> <li>Oletusasetus on Ei käytössä.</li> <li>Kullekin sivulle tulostetaan valitun numeron mukainen määrä kuvia.</li> </ul>
<b>Paperinsäästön järjestys</b> Horizontal (Vaaka) Käänteinen vaaka Käänteinen pysty Pysty	Määritä monisivuisten kuvien paikka, kun käytetään Monisivu-toimintoa. <b>Huomautuksia:</b> <ul style="list-style-type: none"> <li>Oletusasetus on Vaaka.</li> <li>Paikka määräytyy sivun kuvien lukumäärän ja sen mukaan, ovatko ne pysty- vai vaakasuunnassa.</li> </ul>
<b>Paperinsäästön suunta</b> Auto (Automaattinen) Landscape (Vaaka) Portrait (Pysty)	Määritä monisivuisten asiakirjan suunta. <b>Huomautus:</b> Oletusasetus on Automaattinen. Tulostin valitsee pysty- tai vaakasuunnan.
<b>Paperinsäästön reuna</b> None (Ei mitään) Solid (Tasainen)	Tulosta reunat, kun Paperinsäästö-asetus on käytössä. <b>Huomautus:</b> Oletusasetus on Ei mitään.

## Laatu-valikko

Valinta	Toiminto
<b>Tulostustarkkuus</b> 300 dpi 600 dpi 1200 dpi 1200 Image Q 2400 Image Q	Määritä tulostustarkkuus pisteinä tuumalla. <b>Huomautus:</b> 600 dpi on tehdasasetus.
<b>Kuvapistetehostus</b> Ei käytössä Fontit Vaakasuoraan Pystysuoraan Kumpaankin suuntaan Yksittäinen	Ota käyttöön lisää pikseleitä kuvapisteiden ryhmissä tulostusta varten, mikä parantaa selvyttä ja kuvien laatua vaaka- tai pystysuunnassa tai fonttien laatua <b>Huomautus:</b> Oletusasetus on Ei käytössä.
<b>Väriin tummuus</b> 1-10	Tulosteen vaalentaminen tai tummentaminen. <b>Huomautuksia:</b> <ul style="list-style-type: none"> <li>8 on oletusasetus.</li> <li>Voit säästää väriainetta valitsemalla pienemmän numeron.</li> </ul>

Valinta	Toiminto
<b>Viivojen korjaus</b> Käytössä Ei käytössä	Ottaa käyttöön tulostustilan, jota suositellaan esimerkiksi rakennuspiirustusten, karttojen, virtapiiri-kaavioiden ja vuokaavioiden tulostamiseen <b>Huomautuksia:</b> <ul style="list-style-type: none"> <li>Oletusasetus on Ei käytössä.</li> <li>Tämän asetuksen voi määrittää tulostinohjelmistossa. Windows-käyttäjät: valitse <b>File (Tiedosto) &gt;Print (Tulosta)</b> ja valitse sitten <b>Properties (Ominaisuudet), Preferences (Määrittäykset), Options (Asetukset)</b> tai <b>Setup (Asennus)</b>. Macintosh-käyttäjät: valitse <b>File (Arkisto) &gt;Print (Tulosta)</b> ja määritä sitten asetukset tulostusvalintataulun ja ponnahdusvalikkojen avulla.</li> <li>Tämän asetuksen voi määrittää Embedded Web Server -palvelimessa kirjoittamalla verkkotulostimen IP-osoitteen verkkoselaimen osoitekenttään.</li> </ul>
<b>Harmaankorjaus</b> Automaattinen Ei käytössä	Säättää kuvissa käytetyn kontrastinparannuksen automaattisesti. <b>Huomautus:</b> Oletusasetus on Automaattinen.
<b>Kirkkaus</b> -6–6	Vaalentaa tai tummentaa tulostetta. Voit säästää väriainetta valitsemalla vaaleat tulosteet. <b>Huomautus:</b> 0 on oletusasetus.
<b>Kontrasti</b> 0–5	Säädi tulosteiden kontrastia. <b>Huomautus:</b> 0 on oletusasetus.

## Utilities (Apuohjelmat) -valikko

Valinta	Tarkoitus
<b>Alusta Flash</b> Kyllä Ei	Alusta flash-muisti. <b>Varoitus — Vaurioitumisen mahdollisuus:</b> Älä katkaise tulostimen virtaa flash-muistin alustuksen aikana. <b>Huomautuksia:</b> <ul style="list-style-type: none"> <li>Flash-muistilla tarkoitetaan tulostimeen asennettua flash-muistikorttia.</li> <li>Jos valitset Kyllä, kaikki flash-muistin tiedot poistetaan.</li> <li>Jos valitset Ei, alustuspyyntö peruutetaan.</li> <li>Flash-muistikortti ei saa olla luku-/kirjoitus- tai kirjoitussuojattu.</li> <li>Valikkokohta näkyy vain, jos toimiva Flash-muistikortti on asennettuna.</li> </ul>
<b>Heksatulostus</b>	Ohjeita tulostustyön ongelmien selvittämiseen. <b>Huomautuksia:</b> <ul style="list-style-type: none"> <li>Kun toiminto on käytössä, kaikki tulostimeen lähetetyt tiedot tulostetaan heksadesimaaleina ja merkkeinä, eikä hallintakoodeja suoriteta.</li> <li>Voit lopettaa heksatulostuksen katkaisemalla tulostimen virran tai palauttamalla tulostimen tehdasasetukset.</li> </ul>
<b>Peittävyysarvio</b> Ei käytössä Käytössä	Arvio prosentteina, miten suuren osan sivusta musta väriaine peittää. Arvio tulostetaan erilliselle sivulle kunkin tulostustyön loppuun. <b>Huomautus:</b> Oletusasetus on Ei käytössä.

## XPS-valikko

Käytettävä kohde	Tarkoitus
<b>Tulosta virhesivut</b> Ei käytössä Käytössä	Tulosta virhetietosivu, mukaan lukien XML-merkintävirheet. <b>Huomautus:</b> Oletusasetus on Ei käytössä.

## PostScript-valikko

Valinta	Tarkoitus
<b>Tulosta PS-virhe</b> Käytössä Ei käytössä	Tulosta sivu, joka sisältää PostScript-virheen. <b>Huomautus:</b> Oletusasetus on Ei käytössä.
<b>Lukitse PS-käynnistystila</b> Käytössä Ei käytössä	Poista k. SysStart-tiedosto <b>Huomautus:</b> Oletusasetus on Ei käytössä.
<b>Fonttijärjestys</b> Vakio Flash-muisti	Määritä fonttien hakujärjestys. <b>Huomautuksia:</b> <ul style="list-style-type: none"> <li>Oletusasetus on Vakio.</li> <li>Tämä valikkokohta on käytettävissä vain, jos flash-muistikortti on asennettu ja toimii oikein.</li> <li>Varmista, ettei flash-muistikortti ole luku-/kirjoitussuojattu, kirjoitussuojattu tai salasanasuojattu.</li> <li>Työpuskurin koko -asetus ei saa olla 100 %.</li> </ul>

## PCL-emulointi-valikko

Valinta	Toiminto
<b>Fonttilähde</b> vakio Ladatut Flash All (Kaikki)	Määritä Fontin nimi -valikossa käytetyt fontit. <b>Huomautuksia:</b> <ul style="list-style-type: none"> <li>Oletusasetus on Vakio. Vakio näyttää RAM-muistiin ladatut oletusfontit.</li> <li>Ladatut-asetus näyttää kaikki RAM-muistiin ladatut fontit.</li> <li>Flash näyttää kaikki kyseisen asetuksen fontit. Valinnaisen Flash-muistin on oltava kunnolla alustettu, eikä se saa olla luku- ja kirjoitussuojattu, kirjoitussuojattu tai salasanasuojattu.</li> <li>Kaikki-asetus näyttää kaikkien lisävarusteiden fontit.</li> </ul>
<b>Fontin nimi</b> Courier 10	Näyttää tietyn fontin ja lisävarusteen, jossa fontti sijaitsee <b>Huomautus:</b> Courier 10 on oletusasetus. Courier 10 näyttää fontin nimen ja tunnuksen sekä fontin tallennuspaikan tulostimessa. Fonttilähteen lyhenteet ovat: R - Vakio, F - Flash-muisti, K - Levy, D - Ladatut.

Valinta	Toiminto
<b>Symbolijoukko</b> 10U PC-8 12U PC-850	Kunkin fonttinimen merkistö <b>Huomautuksia:</b> <ul style="list-style-type: none"> <li>• 10U PC-8 on oletusasetus Yhdysvalloissa. 12U PC-850 on kansainvälinen oletusasetus.</li> <li>• Merkistö on aakkosten ja numeroiden, väli- ja erikoismerkkien sarja. Symbolijoukot tukevat eri kielten tai tietyn ohjelman vaatimuksia, kuten tieteellisessä tekstissä käytettäviä matemaattisia symboleita. Ainoastaan tuetut merkistöt näkyvät.</li> </ul>
<b>PCL-valikon asetukset</b> pistekoko 1.00–1008.00	Muuta skaalattavien typografisten fonttien pistekoko. <b>Huomautuksia:</b> <ul style="list-style-type: none"> <li>• Oletusasetus on 12.</li> <li>• Pistekoko viittaa fontin merkkien korkeuteen. Yksi piste on keskimäärin 0,014 tuumaa.</li> <li>• Pistekokoa voidaan suurentaa tai pienentää 0,25 pisteen tarkkuudella.</li> </ul>
<b>PCL-valikon asetukset</b> Tiheys 0.08–100	Määritä fontin tiheys skaalattavia kiinteävälisiä fontteja varten. <b>Huomautuksia:</b> <ul style="list-style-type: none"> <li>• 10 on oletusasetus.</li> <li>• Tiheys viittaa kiinteävälisten merkkien lukumäärään yhdellä tuumalla (cpi).</li> <li>• Tiheyttä voidaan suurentaa tai pienentää 0,01 cpi:n tarkkuudella.</li> <li>• Jos valittu fontti on ei-skaalattava kiinteävälinen fontti, sen tiheys näytetään, mutta sitä ei voida muuttaa.</li> </ul>
<b>PCL-valikon asetukset</b> Suunta Portrait (Pysty) Landscape (Vaaka)	Määrittää tekstin ja kuvien suunnan sivulla <b>Huomautuksia:</b> <ul style="list-style-type: none"> <li>• Oletusasetus on Pysty. Pysty-asetuksella teksti ja grafiikka tulostetaan sivun lyhyen reunan suuntaisesti.</li> <li>• Vaaka-asetuksella teksti ja grafiikka tulostetaan sivun pitkän reunan suuntaisesti.</li> </ul>
<b>PCL-valikon asetukset</b> Riviä/sivu 1–255	Määritä, montako riviä tulostetaan yhdelle sivulle. <b>Huomautuksia:</b> <ul style="list-style-type: none"> <li>• Tray 60 (Lokero 1) on oletusasetus. Muiden maiden/alueiden oletusasetus on 64.</li> <li>• Tulostettavien rivien väli määräytyy Riviä/sivu-, Paperikoko- ja Suunta-asetuksen mukaan. Valitse haluamasi paperikoko ja suunta ennen kuin muutat Riviä/sivu-asetusta.</li> </ul>
<b>PCL-valikon asetukset</b> A4-leveys 198 mm 203 mm	Määritä tulostin tulostamaan A4-kokoiselle paperille. <b>Huomautuksia:</b> <ul style="list-style-type: none"> <li>• 198 mm on oletusasetus.</li> <li>• 203 mm -asetus määrittää sivun leveyden siten, että sivulle mahtuu 80 merkkiä, joiden tiheys on 10.</li> </ul>
<b>PCL-valikon asetukset</b> Autom.CR LFn jäl Käytössä Ei käytössä	Määritä, tekeekö tulostin automaattisen rivinvaihdon rivinsiirtokomennon jälkeen. <b>Huomautus:</b> Oletusasetus on Ei käytössä.

Valinta	Toiminto
<b>PCL-valikon asetukset</b> Autom.LF CRn jäl Käytössä Ei käytössä	Määritä, tekeekö tulostin automaattisen rivinsiirron rivinvaihtokomennon jälkeen. <b>Huomautus:</b> Oletusasetus on Ei käytössä.
<b>Lokeron uud.num.</b> Määritä monisyöttö Ei käytössä Ei mitään 0–199 Määritä lokero [x] Ei käytössä None (Ei mitään) 0–199 Määr. käsins. paperi Ei käytössä None (Ei mitään) 0–199 Määritä kirjekuoren käsinsyöttö Ei käytössä None (Ei mitään) 0–199	Määrittää tulostimen asetukset siten, että se voi toimia yhdessä niiden tulostinohjelmistojen tai sovellusten kanssa, joiden paperilokero- ja syöttölaitemääritykset ovat erilaiset. <b>Huomautuksia:</b> <ul style="list-style-type: none"> <li>• Oletusasetus on Ei käytössä.</li> <li>• Ei mitään ei voi valita. Se näkyy näytössä vain PCL 5 -komentokielen valitsemana. Se ohittaa myös paperinsyötön valintakomennon.</li> <li>• 0–199 sallii asetuksen mukauttamisen.</li> </ul>
<b>Lokeron uudelleennumerointi</b> Näytä tehdasoletukset Monitoimilaitteen oletusarvo = 8 T1-oletus = 1 T1-oletus = 4 T1-oletus = 5 T1-oletus = 20 T1-oletus = 21 Kirjekuoren oletus = 6 Käsinsyötön paperioletus = 2 Käsinsyötön kirjekuorioletus = 3	Näyttää kunkin lokeron tai syöttölaitteen oletusasetuksen.
<b>Lokeron uud.num.</b> Palauta oletukset Yes (Kyllä) No (Ei)	Tämä palauttaa kaikkien lokeroiden ja syöttölaitteiden oletusasetukset.

# Rahan ja ympäristön säästäminen

## Paperin ja väriaineen säästäminen

Tutkimusten mukaan jopa 80 prosenttia tulostimen hiilijalanjäljestä liittyy paperinkäyttöön. Hiilijalanjälkeä voi pienentää merkittävästi käyttämällä uusiopaperia ja noudattamalla tulostussuosituksia, kuten tulostamista paperin molemmille puolille ja useiden sivujen tulostamista yhdelle paperin puolelle.

Lisätietoja nopeista keinoista säästää paperia ja energiaa tulostimen asetusten avulla on kohdassa ["Säästötilan käyttäminen" sivulla 78](#).

## Tulostustarvikkeiden säästäminen

### Paperin molempien puolien käyttäminen

Jos tulostimesi tukee kaksipuolista tulostusta, voit määrittää, tulostetaanko asiakirja yhdelle vai molemmille puolille.

#### Huomautuksia:

- Kaksipuolinen tulostus on oletusasetuksena tulostinohjaimessa.
- Täydellinen luettelo tuetuista tuotteista ja maista on osoitteessa [www.dell.com/support](http://www.dell.com/support).

### Useiden sivujen tulostaminen yhdelle arkille

Voit tulostaa jopa 16 monisivuisen asiakirjan peräkkäistä sivua yhdelle paperiarkille valitsemalla työlle monisivutulostuksen.

### Ensimmäisen vedoksen tarkistaminen

Ennen asiakirjan tulostamista tai useiden kopioiden tekemistä:

- Esikatselun avulla voit tarkastella asiakirjan ulkoasua ennen tulostamista.
- Tulosta yksi kopio ja tarkista asiakirjan sisältö ja ulkoasu.

### Paperitukosten välttäminen

Vältä paperitukokset asettamalla paperilaji ja -koko oikein. Lisätietoja on kohdassa ["Tukosten välttäminen" sivulla 95](#).

## Energian säästäminen

### Säästötilan käyttäminen

Säästötilaa käyttämällä voit valita nopeasti käyttöön yhden tai useampia asetuksia, jotka vähentävät tulostimen ympäristökuormitusta.

- 1 Siirry tulostimen ohjauspaneelissa kohtaan

 >Asetukset >  >Yleiset asetukset >  >Säästötila >  > valitse asetus

Valinta	Toiminto
Ei käytössä	Valitse käyttöön oletusasetukset kaikissa Säästötila-toiminnoissa. Tämä asetus tukee tulostimen suorituskykytietoja.
Virrankulutus	Virrankulutuksen pienentäminen, erityisesti tulostimen ollessa valmiustilassa. <ul style="list-style-type: none"> <li>Tulostimen koneisto ei käynnisty, ennen kuin asiakirja on valmis tulostettavaksi. Voit havaita lyhyen viiveen ennen ensimmäisen sivun tulostumista.</li> <li>Tulostin siirtyy lepotilaan, kun viimeisestä toiminnosta on kulunut yksi minuutti.</li> </ul>
Virta/paperi	Valitse käyttöön kaikki Virta- ja Paperi-tilojen asetukset.
Paperi	<ul style="list-style-type: none"> <li>Ota käyttöön automaattinen kaksipuolinen tulostus.</li> <li>Poista Tulosta loki -asetus käytöstä.</li> </ul>

2 Paina .

## Lepotilan säätäminen

Voit säästää energiaa vähentämällä minuuttimäärää, jonka tulostin odottaa ennen lepotilaan siirtymistä.

Asetuksen arvo voi olla 1–120 minuuttia. Oletusasetus on 30 minuuttia.

**Huomaus:** Lepotilan voi ajastaa. Lisätietoja on kohdassa ["Ajastettujen virransäästötilojen käyttäminen" sivulla 80.](#)

### Embedded Web Server -palvelun käyttäminen

- 1 Valitse upotetusta Web-palvelimesta **Asetukset > Yleisasetukset > Aikakatkaisut**.
- 2 Voit antaa lepotilakenttään minuuttimäärän, jonka tulostin odottaa ennen lepotilaan siirtymistä.
- 3 Valitse **Lähetä**.

### Tulostimen ohjauspaneelin käyttäminen

- 1 Siirry tulostimen ohjauspaneelissa kohtaan

 >Asetukset >  >Yleiset asetukset >  >Aikakatkaisut >  >Lepotila > 

- 2 Voit valita lepotilakentässä minuuttimäärän, jonka tulostin odottaa ennen lepotilaan siirtymistä.

- 3 Paina  -näppäintä.

## Horrostilan käyttäminen

Horrostila on erittäin vähän virtaa kuluttava tila.

### Huomautuksia:

- Tulostin siirtyy oletusasetuksilla horrostilaan, kun sitä ei ole käytetty kolmeen päivään.
- Herätä laite horrostilasta, ennen kuin aloitat tulostustyön. Virran kytkeminen tai Lepo-painikkeen painaminen herättää tulostimen horrostilasta.
- Jos tulostin on horrostilassa, Embedded Web Server -palvelu on poissa käytöstä.

#### 1 Siirry ohjauspaneelissa kohtaan



#### 2 Paina **Paina Lepo-painiketta** tai **Paina Lepo-painiketta alhaalla** ja paina sitten -painiketta.

#### 3 Paina **Horros** > -painiketta.

## Horrostilan aikakatkaisun asettaminen

Horrostilan aikakatkaisulla voit määrittää ajan, jonka tulostin odottaa tulostustyön käsittelemisen jälkeen ennen siirtymistä virransäästötilaan.

### Embedded Web Server -palvelun käyttäminen

#### 1 Avaa web-selain ja kirjoita tulostimen IP-osoite selaimen osoitekenttään.

##### Huomautuksia:

- Tulosta verkkoasetussivu tai valikkoasetusten sivu ja etsi tulostimen IP-osoite TCP/IP-kohdasta. IP-osoite on neljä pisteillä erotettua numerosarjaa, kuten 123.123.123.123.
- Jos käytät välityspalvelinta, poista se tilapäisesti käytöstä, jotta verkkosivu latautuu oikein.

#### 2 Napsauta **Asetukset > Yleiset asetukset > Aikakatkaisut**.

#### 3 Valitse Horrostilan aikakatkaisu -valikosta tuntien, päivien, viikkojen tai kuukausien määrä, jonka tulostin odottaa tulostustyön käsittelemisen jälkeen ennen siirtymistä virransäästötilaan.

#### 4 Valitse **Lähetä**.

### Tietokoneen tulostimen asetusten käyttäminen

Siirry Horrostilan aikakatkaisu -valikkoon paikallisen tulostimen apuohjelman tai tulostimen asetusten avulla käytössä olevan käyttöjärjestelmän mukaan.

## Ajastettujen virransäästötilojen käyttäminen

Ajastetuilla virransäästötiloilla käyttäjä voi ajastaa, milloin tulostin siirtyy virransäästötilaan tai Valmis-tilaan.

### Embedded Web Server -palvelun käyttäminen

#### 1 Avaa web-selain ja kirjoita tulostimen IP-osoite selaimen osoitekenttään.



**Huomautuksia:**

- Tulosta verkkoasetussivu tai valikkoasetusten sivu ja etsi tulostimen IP-osoite TCP/IP-kohdasta. IP-osoite on neljä pisteillä erotettua numerosarjaa, kuten 123.123.123.123.
- Jos käytät välityspalvelinta, poista se tilapäisesti käytöstä, jotta verkkosivu latautuu oikein.

**2** Napsauta **Asetukset >Yleiset asetukset >Ajasta virransäästötilat**.

**3** Valitse Toiminnot-valikosta virransäästötila.

**4** Valitse Aika-valikosta aika.

**5** Valitse Päivät-valikosta päivä tai päivät.

**6** Valitse **Lisää**.

**Tietokoneen tulostimen asetusten käyttäminen (vain Windows)**

- Avaa Ajasta virransäästötilat -valikko paikallisen tulostimen apuohjelmalla.

## Kierrättäminen

### Dell-tuotteiden kierrättäminen

Dell-tuotteiden palauttaminen kierrätettäväksi:

- 1** Siirry web-sivustoomme: [www.dell.com/recycle](http://www.dell.com/recycle).
- 2** Valitse maa tai alue.
- 3** Seuraa tietokoneen näytön ohjeita.

# Tulostimen suojaaminen

## Suojauslukituksen käyttäminen

Tulostimessa on suojauslukitustoiminto. Kiinnitä useimpien kannettavien tietokoneiden kanssa yhteensopiva turvalukko kuvassa näkyvään kohtaan, jotta tulostin pysyy paikallaan.



## Haihtuvuusjulistus

Tulostimessa on erilaisia muistilajeja, joihin voidaan tallentaa laitteen ja verkon asetukset sekä käyttäjätiedot.

Muistilaji	Kuvaus
Siirrettävä muisti	Tulostimessa käytetään vakimuotoista <i>työmuistia</i> (RAM), johon käyttäjätiedot puskuroidaan väliaikaisesti yksinkertaisten tulostustöiden aikana.
Pysyvä muisti	Tulostimessa voi olla kahdenlaista pysyvää muistia: EEPROM ja NAND (flash-muisti). Kumpaakin tyyppiä käytetään käyttöjärjestelmän, laitteen asetusten ja verkon tietojen tallentamiseen.



Tyhjennä tulostimeen asennetun muistin sisältö seuraavissa tilanteissa:

- Tulostin poistetaan käytöstä.
- Tulostin siirretään toiselle osastolle tai toiseen paikkaan.
- Tulostinta huolletaan organisaation ulkopuolella.
- Tulostin lähetetään toimitilojen ulkopuolelle huoltoa varten.
- Tulostin myydään toiseen organisaatioon.

## Siirrettävän muistin tyhjentäminen

Tulostimeen asennettu RAM-muisti tarvitsee virtalähteen, jotta tiedot säilyvät. Voit poistaa puskuroidut tiedot katkaisemalla virran tulostimesta.

## Pysyvän muistin tyhjentäminen

- 1 Katkaise virta tulostimesta.
- 2 Pidä tulostimen ohjauspaneelin -näppäintä ja oikea nuolinäppäintä pohjassa, kun käynnistät tulostimen. Vapauta näppäimet vain, kun Määrytykset-valikko tulee näyttöön.
- 3 Paina nuolipainikkeita, kunnes teksti **Pyyhi kaikki asetukset** tulee näyttöön. Paina sitten painiketta .

Tulostin käynnistyy uudelleen useita kertoja prosessin aikana.

**Huomautus:** Pyyhi kaikki asetukset -toiminto poistaa tulostimen muistista kaikki laitteen asetukset, ratkaisut, työt ja salasanat.

- 4 Paina nuolinäppäimiä, kunnes teksti **Poistu Määrytys-valikosta** tulee näyttöön. Paina sitten  -painiketta.

Tulostin käynnistyy uudelleen ja palaa tavalliseen käyttötilaan.

## Tulostimen suojaustietojen paikallistaminen

Korkeaa suojausta vaativissa ympäristöissä voi olla tarpeen ryhtyä lisätoimiin sen varmistamiseksi, että tulostimen kiintolevylle tallennettuja luottamuksellisia tietoja ei voi käyttää luvattomasti. Lisätietoja on *Embedded Web Server—Security: Administrator's Guide* -oppaassa, joka on nähtävissä tulostimen mukana toimitetulla CD-levyllä ja verkkosivustossamme. Voit myös ottaa yhteyttä tulostimen myyjään.

# Tulostimen ylläpito

Tietyt tehtävät on suoritettava säännöllisesti, jotta tulostuslaatu säilyy parhaana mahdollisena.

**Varoitus — Vaurioitumisen mahdollisuus:** Jos osia ja tarvikkeita ei vaihdeta ilmoitusten mukaisesti, tulostin voi vaurioitua tai sen optimaalinen toiminta voi estyä.

## Tulostimen puhdistaminen

**Huomautus:** Tämä toimenpide on suoritettava muutaman kuukauden välein.

**Varoitus — Vaurioitumisen mahdollisuus:** Takuu ei kata vaurioita, jotka aiheutuvat tulostimelle siitä, että sitä on käsitelty väärin.

- 1 Tarkista, että tulostimen virta on katkaistu ja tulostin on irrotettu pistorasiasta.



**VAARA—SÄHKÖISKUN VAARA:** Voit välttää sähköiskun vaaran tulostimen ulkopintaa puhdistettaessa irrottamalla virtajohdon pistorasiasta ja irrottamalla kaikki tulostimeen johtavat kaapelit.

- 2 Poista paperit vakioalustasta ja monikäyttösyöttöaukosta.
- 3 Poista pöly, nukka ja paperin palaset tulostimen ympäriltä pehmeällä harjalla tai imurilla.
- 4 Kostuta puhdas, nukkaamaton liina vedellä ja pyyhi tulostimen ulkopuoli sillä.

**Varoitus — Vaurioitumisen mahdollisuus:** Älä käytä puhdistus- tai pesuaineita, sillä ne voivat vaurioittaa tulostimen ulkopintaa.

- 5 Varmista, että tulostimen kaikki alueet ovat kuivia, ennen kuin aloitat uuden tulostustyön.

## Tulostimen osien ja tarvikkeiden tilan tarkistaminen

### Embedded Web Server -palvelun käyttäminen

- 1 Avaa web-selain ja kirjoita tulostimen IP-osoite selaimen osoitekenttään.

**Huomautuksia:**

- Voit tarkastella tulostimen IP-osoitetta Verkko/Portit-valikon TCP/IP-osiosta. IP-osoite on neljä pisteillä erotettua numerosarjaa, kuten 123.123.123.123.
- Jos käytät välityspalvelinta, poista se tilapäisesti käytöstä, jotta verkkosivu latautuu oikein.

- 2 Valitse **Laitteen tila** > **Lisätietoja**.

### Ohjauspaneelin käyttäminen

Siirry tulostimen ohjauspaneelissa kohtaan



**Huomautus:** Voit tarkastella osien ja tarvikkeiden tilaa tulostettujen sivujen Tarviketiedot-kohdassa.

## Jäljellä olevien sivujen arvioitu määrä

Jäljellä olevien sivujen määrän arvio perustuu tulostimen aiempaan tulostushistoriaan. Tarkkuus vaihtelee merkittävästi ja riippuu monista tekijöistä, kuten todellisesta asiakirjan sisällöstä, tulostuksen laatuasetuksista ja muista tulostimen asetuksista.

Jäljellä olevien sivujen määrän arvioinnin tarkkuus saattaa huonontua, jos todellinen tulostuksen määrä eroaa aiemmasta tulostusmäärästä. Huomioi tarkkuustason muuttuminen ennen arvioon perustuvaa tarvikkeiden ostamista tai vaihtamista. Tarkkuusarvio tulevasta tarvikekulutuksesta perustuu ISO:n (International Organization for Standardization\*) testausmenetelmiin ja sivusisältöön, kunnes tulostimelle on saatu riittävä tulostushistoria arvion tekemiseen.

\*Ilmoitettu keskimääräinen jatkuva mustan musteen riitto vastaa ISO/IEC 19752 -standardia.

## Tarvikkeiden tilaaminen

### Tarvikkeiden tilaaminen tarvikkeiden tilausapuohjelmalla

- 1 Etsi Tilantarkkailukeskus Käynnistä-valikon hakukomennolla.
- 2 Avaa sovellus ja valitse **Tarvikkeiden tilaaminen**.

### Tarvikkeiden tilaaminen tulostimen aloitusnäytön avulla

- 1 Etsi Dell-tulostimen etusivu Käynnistä-valikon hakukomennolla.
- 2 Avaa sovellus ja valitse **Huolto > Tarvikkeiden tilaaminen**.

## Tarvikkeiden varastointi

Säilytä tulostustarvikkeita viileässä ja puhtaassa paikassa. Säilytä tarvikkeet oikea puoli ylöspäin alkuperäisissä pakkauksissaan, kunnes ne otetaan käyttöön.

Älä altista tarvikkeita

- suoralle auringonvalolle
- yli 35 °C:n lämpötilalle
- suurelle ilmankosteudelle (yli 80 %)
- suolaiselle ilmalle
- syövyttävälle kaasulle
- pölylle.

## Tarvikkeiden vaihtaminen

### Värikasetin vaihtaminen

- 1 Paina tulostimen oikealla sivulla olevaa painiketta ja avaa sitten etuluukku.

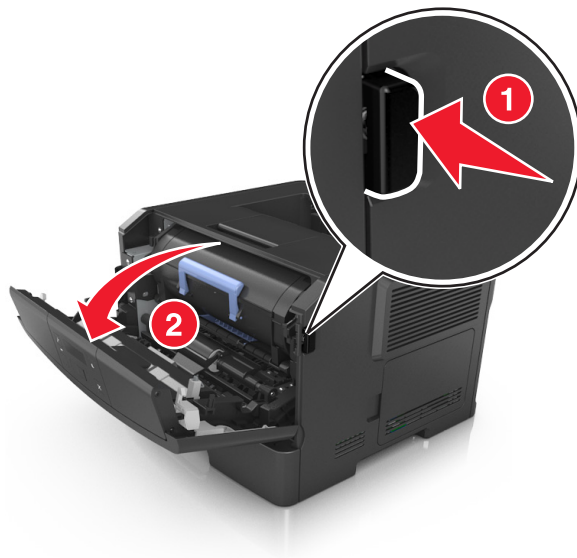

- 2 Vedä väriainekasetti ulos kahvasta.



- 3 Poista väriainekasetti pakkauksesta ja poista kaikki pakkausmateriaali.
- 4 Tasoita väriaine ravistamalla uutta väriainekasettia.

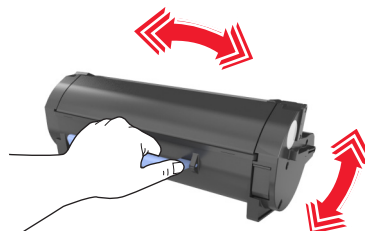

- 5 Asenna väriainekasetti tulostimeen suuntaamalla kasetin sivussa olevat kiskot tulostimen sisällä olevien sivukiskojen kanssa.

**Varoitus — Vaurioitumisen mahdollisuus:** Älä altista kuvayksikköä suoralle valolle yli 10 minuutiksi. Pitkäaikainen altistuminen valolle voi aiheuttaa tulostuslaatuongelmia.

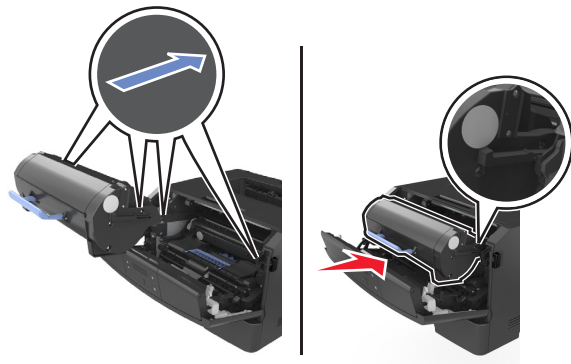

- 6 Sulje etuluukku.

## Kuvayksikön vaihtaminen

- 1 Paina tulostimen oikealla sivulla olevaa painiketta ja avaa sitten etuluukku.

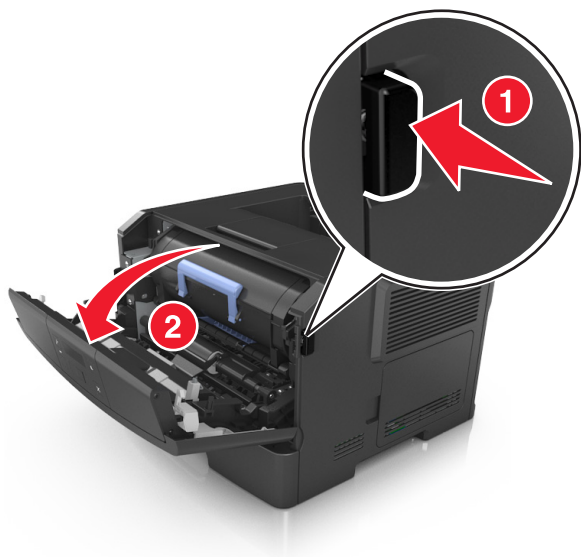

2 Vedä väriainekasetti ulos kahvasta.



3 Nosta sinistä kahvaa ja vedä kuvayksikkö ulos tulostimesta.



4 Poista uusi kuvayksikkö pakkauksesta ja ravista sitä.

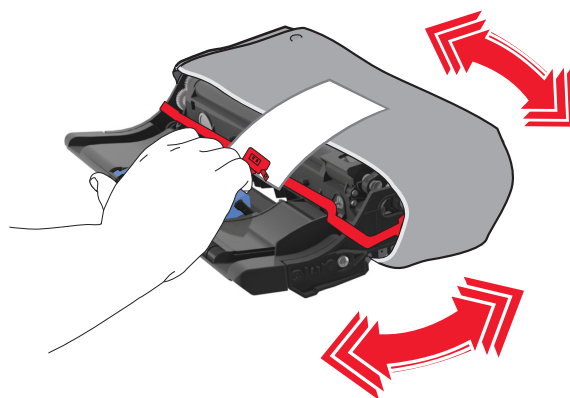

5 Poista kaikki pakkausmateriaali kuvayksiköstä.

**Varoitus — Vaurioitumisen mahdollisuus:** Älä altista kuvayksikköä suoralle valolle yli 10 minuutiksi. Pitkäaikainen altistuminen valolle voi aiheuttaa tulostuslaatuongelmia.

**Varoitus — Vaurioitumisen mahdollisuus:** Älä kosketa valojohderumpua. Rumpujen koskettaminen saattaa heikentää tulevien töiden tulostuslaatua.



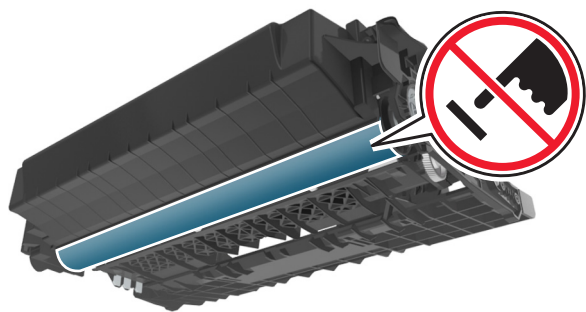

- 6** Asenna kuvayksikkö tulostimeen suuntaamalla yksikön sivussa olevien kiskojen nuolet tulostimen sisällä olevien sivukiskojen kanssa.

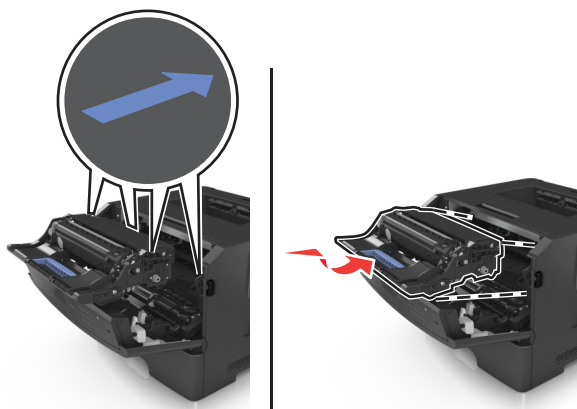

- 7** Asenna väriainekasetti tulostimeen suuntaamalla kasetin sivussa olevat kiskot tulostimen sisällä olevien sivukiskojen kanssa.

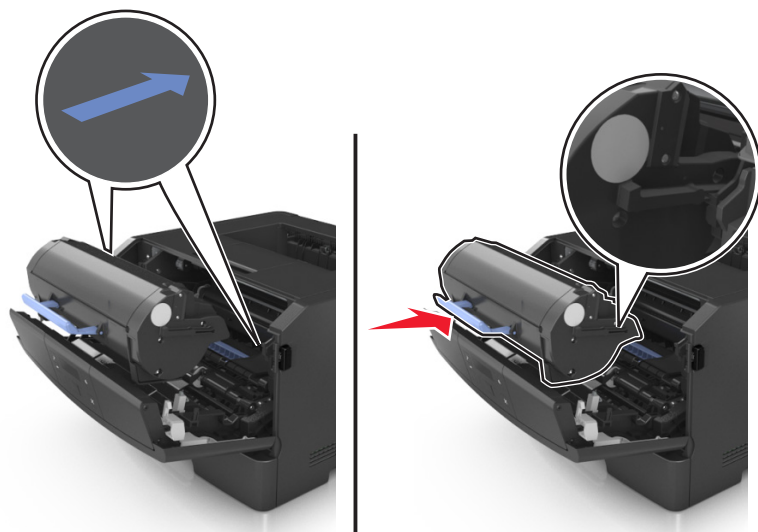

- 8** Sulje etuluukku.

## Tulostimen siirtäminen

### Ennen tulostimen siirtämistä



**VAARA—LOUKKAANTUMISVAARA:** Seuraa näitä ohjeita ennen tulostimen siirtämistä, jotta välttyt henkilövammoilta tai tulostimen vaurioilta.

- Sammuta tulostin virtakytkimestä ja irrota sitten virtajohto pistorasiasta.
- Irrota kaikki johdot ja kaapelit tulostimesta, ennen kuin siirrät sitä.
- Jos valinnainen lokero on asennettu, poista se tulostimesta. Poista valinnainen lokero siirtämällä lokeron oikeassa reunassa olevaa salpaa lokeron etuosaa kohti, kunnes se *napsahtaa* paikalleen.



- Nosta tulostinta sen sivuilla olevista kädensijoista.
- Varmista, etteivät sormet ole tulostimen alla, kun lasket sen alas.
- Varmista ennen tulostimen asentamista, että sen ympärillä on riittävästi tilaa.

Käytä vain tämän tuotteen mukana toimitettua tai valmistajan hyväksymää virtajohtoa.

**Varoitus — Vaurioitumisen mahdollisuus:** Takuu ei kata vaurioita, jotka aiheutuvat tulostimelle siitä, että sitä on siirretty väärin.

### Tulostimen siirtäminen toiseen paikkaan

Tulostin ja sen lisävarusteet voidaan siirtää turvallisesti toiseen paikkaan näiden ohjeiden mukaisesti:

- Tulostimen siirtämiseen käytettävien kärryjen tulee olla senkokoiset, että ne tukevat tulostimen koko jalustaa.
- Lisävarusteiden siirtämiseen käytettävien kärryjen on oltava niin suuret, että lisävarusteet mahtuvat siihen kokonaan.
- Pidä tulostin pystyasennossa.
- Vältä erittäin äkkinäisiä liikkeitä.

### Tulostimen kuljettaminen

Kun lähetät tulostimen, käytä alkuperäistä pakkausta.

# Tulostimen hallinta

## Tulostimen ilmoitusten hallinta

Näytä Tilailmoitus-sovelluksen avulla käyttäjän tulostimeen kohdistuvia toimia vaativien virheiden ilmoitukset. Kun tulostimessa on virhe, näyttöön tulee virhekupla, jossa on tietoja virheestä sekä sen korjaamiseen tarvittavista toimista.

Jos asensit Tilailmoitus-sovelluksen tulostinohjelmiston mukana, sovellus käynnistyy automaattisesti ohjelmiston asennuksen jälkeen. Asennus on onnistunut, jos näet ilmaisinalueella Tilailmoitus-kuvakkeen.

### Huomautuksia:

- Tämä toiminto on käytettävissä vain Windows XP:ssä tai uudemmassa käyttöjärjestelmässä.
- Varmista, että kaksisuuntaisuuden tuki on paikallaan, jotta tulostimen ja tietokoneen välinen yhteys toimii.

## Tilailmoituksen poistaminen käytöstä

- 1 Napsauta ilmaisinalueen Tilailmoitus-kuvaketta hiiren kakkospainikkeella.
- 2 Valitse **Lopeta**.

## Tilailmoituksen ottaminen käyttöön

- 1 Etsi Tilailmoitus Käynnistä-valikon hakukomennolla.
- 2 Avaa sovellus.

## Tilantarkkailukeskuksen käyttäminen

Käytä tätä sovellusta minkä tahansa USB-tulostimen tai verkkoon kytketyn tulostimen tilan tarkistamiseen tai tarvikkeiden tilaamiseen verkossa.

**Huomautus:** Varmista, että kaksisuuntaisuuden tuki on paikallaan, jotta tulostimen ja tietokoneen välinen yhteys toimii.

- 1 Etsi Tilantarkkailukeskus Käynnistä-valikon hakukomennolla.
- 2 Avaa sovellus.

## Etäohjauspaneelin käyttö

Tietokoneen näytössä näkyvän etäohjauspaneelin avulla voit käyttää tulostimen ohjauspaneelia silloinkin, kun et ole fyysisesti verkkotulostimen lähellä. Voit tarkastella tietokoneen näytöltä käsin tulostimen tilaa ja tehdä muita tulostamiseen liittyviä tehtäviä, jotka yleensä tehdään verkkotulostimen vieressä seisten.

- 1 Avaa web-selain ja kirjoita tulostimen IP-osoite selaimen osoitekenttään.

### Huomautuksia:

- Tulostaa verkkoasetussivun tai valikkoasetussivut ja tarkistaa IP-osoitteen TCP/IP-osiosta. IP-osoite on neljä pisteillä erotettua numerosarjaa, kuten 123.123.123.123.

- Jos käytät välityspalvelinta, poista se tilapäisesti käytöstä, jotta verkkosivu latautuu oikein.

**2** Avaa tulostimen web-sivu painamalla **Enter**.

**3** Valitse **Applications**.

**Huomautus:** Etäohjauspaneelin käynnistäminen edellyttää Java-laajennusta.

## Raporttien tarkasteleminen

Voit tarkastella joitakin laitteen verkkoselaimen tuottamia raportteja. Näistä raporteista on apua tulostimen, verkon ja lisälaitteiden tilan arvioimisessa.

**1** Avaa web-selain ja kirjoita tulostimen IP-osoite selaimen osoitekenttään.

**Huomautuksia:**

- Voit tarkastella tulostimen IP-osoitetta Verkko/Portit-valikon TCP/IP-osiosta. IP-osoite on neljä pisteillä erotettua numerosarjaa, kuten 123.123.123.123.
- Jos käytät välityspalvelinta, poista se tilapäisesti käytöstä, jotta verkkosivu latautuu oikein.

**2** Napsauta **Raportit** ja valitse sitten raporttilaji, jota haluat tarkastella.

## Tarvikeilmoitusten määrittäminen Embedded Web Server -palvelun kautta

Voit määrittää valittavissa olevien hälytysten avulla, miten järjestelmä ilmoittaa siitä, että tarvikkeet ovat vähenemässä, vähissä tai hyvin vähissä tai milloin niiden käyttöikä on lopussa.

**Huomautuksia:**

- Valittavat hälytykset voidaan asettaa väriainekasetille ja kuvayksikölle.
- Kaikki valittavat hälytykset voidaan asettaa seuraaviin tarvikkeiden tilanteisiin: lähes lopussa, vähissä ja hyvin vähissä. Kaikkia valittavia hälytyksiä ei voida asettaa tarvikkeen käyttöiän loppua varten. Valittava sähköpostihälytys on käytettävissä tarvikkeiden kaikille tiloille.
- Joitakin tarvikkeita ja tarvikkeen tiloja varten voi määrittää jäljellä olevan prosenttimäärän, joka aiheuttaa hälytyksen.

**1** Avaa web-selain ja kirjoita tulostimen IP-osoite selaimen osoitekenttään.

**Huomautuksia:**

- Voit tarkastella tulostimen IP-osoitetta Verkko/Portit-valikon TCP/IP-osiosta. IP-osoite on neljä pisteillä erotettua numerosarjaa, kuten 123.123.123.123.
- Jos käytät välityspalvelinta, poista se tilapäisesti käytöstä, jotta verkkosivu latautuu oikein.

**2** Valitse **Asetukset > Tulostusasetukset > Tarvikeilmoitukset**.

**3** Valitse kunkin tarvikkeen avattavasta valikosta jokin seuraavista ilmoitusvaihtoehdoista:

Ilmoitus	Kuvaus
Ei käytössä	Tulostin toimii normaalisti kaikkien tarvikkeiden osalta.
Vain sähköposti	Tulostin luo sähköpostiviestin, kun määritetty tarvikkeen tila saavutetaan. Tarvikkeen tila näkyy valikkosivulla ja tilasivulla.
Varoitus	Tulostin näyttää varoituksen ja luo sähköpostiviestin tarvikkeen tilasta. Tulostin ei pysähdy, kun määritetty tarvikkeen tila saavutetaan.
Jatkokelp. pysäytys <sup>1</sup>	Tulostin lopettaa töiden käsittelyn, kun määritetty tarvikkeen tila saavutetaan, ja käyttäjän on jatkettava tulostusta painiketta painamalla.
Ei jatkokelp. pysäytys <sup>1,2</sup>	Tulostin pysähtyy, kun tarvikkeen tila on saavutettu. Tarvike on vaihdettava, jotta tulostusta voidaan jatkaa.
<sup>1</sup> Tulostin luo sähköpostiviestin tarvikkeen tilasta, kun tarvikeilmoitus on käytössä.	
<sup>2</sup> Tulostin pysähtyy, kun jokin tarvikkeista loppuu. Näin vältetään vauriot.	

#### 4 Valitse **Lähetä**.

## Tulostusasetusten kopioiminen toisiin tulostimiin

**Huomautus:** Tämä toiminto on käytettävissä vain verkkotulostimissa.

#### 1 Avaa web-selain ja kirjoita tulostimen IP-osoite selaimen osoitekenttään.

##### Huomautuksia:

- Voit tarkastella tulostimen IP-osoitetta Verkko/Portit-valikon TCP/IP-osiosta. IP-osoite on neljä pisteillä erotettua numerosarjaa, kuten 123.123.123.123.
- Jos käytät välityspalvelinta, poista se tilapäisesti käytöstä, jotta verkkosivu latautuu oikein.

#### 2 Valitse **Kopioi tulostinasetukset**.

#### 3 Voit vaihtaa kielen valitsemalla sen pudotusvalikosta ja valitsemalla sitten **Lähetä kieli napsauttamalla tätä**.

#### 4 Valitse **Tulostimen asetukset**.

#### 5 Anna lähde- ja kohdetulostinten IP-osoitteet oikeisiin tekstikenttiin.

**Huomautus:** jos haluat lisätä tai poistaa kohdetulostimen, valitse **lisää kohde-IP** tai **Poista kohde-IP**.

#### 6 Valitse **Kopioi tulostinasetukset**.

## Oletusasetusten palauttaminen

Voit tulostaa valikkoasetusten sivun ennen oletusasetusten palauttamista, jos haluat, että käytettävissäsi on nykyisten valikkoasetusten luettelo. Lisätietoja on kohdassa ["Valikkoasetussivun tulostus" sivulla 24](#).

Jos haluat kattavamman tavan palauttaa tulostimen oletusasetukset, käytä Pyyhi kaikki asetukset -vaihtoehtoa. Lisätietoja on kohdassa ["Pysyvän muistin tyhjentäminen" sivulla 83](#).

**Varoitus — Vaurioitumisen mahdollisuus:** Oletusasetusten palauttaminen palauttaa useimmat tulostimen asetukset alkuperäisiksi oletusasetuksiksi. Poikkeuksia ovat näyttökieli, mukautetut koot ja ilmoitukset sekä Verkko/Portti-valikon asetukset. Kaikki RAM-muistiin tallennetut lataukset poistetaan.

Siirry tulostimen ohjauspaneelissa kohtaan

 >Asetukset >  >Yleiset asetukset >  >Oletusasetukset >  >Palauta nyt > 

## Tulostimen ohjauspaneelin PIN-koodin luominen

Ohjauspaneelin PIN-suojaus -valikon avulla voit rajoittaa valikkojen käyttöä tulostimen ohjauspaneelistä. Voit rajoittaa valikkojen käyttöä luomalla PIN-koodin ja määrittämällä PIN-koodin jokaiselle valikolle.

**1** Avaa web-selain ja kirjoita tulostimen IP-osoite selaimen osoitekenttään.

### Huomautuksia:

- Voit tarkastella tulostimen IP-osoitetta Verkko/Portit-valikon TCP/IP-osiosta. IP-osoite on neljä pisteillä erotettua numerosarjaa, kuten 123.123.123.123.
- Jos käytät välityspalvelinta, poista se tilapäisesti käytöstä, jotta verkkosivu latautuu oikein.

**2** Valitse **Asetukset >Suojaus >Ohjauspaneelin PIN-suojaus**.

**3** Kirjoita PIN-koodi Luo käyttäjän PIN- tai Luo järjestelmänvalvojan PIN -osassa.

**Huomautus:** PIN-koodissa voi olla enintään 16 numeroa.

**4** Valitse **Muokkaa**.

**5** Valitse missä tahansa järjestelmänvalvojan valikoissa, hallinnan tai toiminnon käytön osissa **Käytt. PIN suojattu, Järj.valvojan PIN suojattu** tai **Järj.valv. PIN & käytt. PIN suojattu**.

**Huomautus:** Järjestelmänvalvojan PIN-koodin käyttö mahdollistaa myös niiden valikoiden käyttämisen, joille on määritetty käyttäjän PIN.

**6** Valitse **Lähetä**.

Jos yrität käyttää PIN-suojattua valikkoa tulostimen ohjauspaneelistä, tulostin edellyttää PIN-koodin syöttämistä.

**Huomautus:** Muista painaa PIN-koodin viimeisen numeron syöttämisen jälkeen tulostimen ohjauspaneelin  -painiketta yli kolmen sekunnin ajan.

## Tukosten poistaminen

Voit estää useimmat tukokset valitsemalla oikeanlaista paperia tai erikoismateriaalia ja asettamalla sen oikein tulostimeen. Jos tukoksia ilmenee, seuraa tämän osan ohjeita.

**Huomautus:** Oletusarvoinen Tukosselvitys-asetus on Automaattinen. Tulostin tulostaa jumiutuneet sivut uudelleen, jos sivujen säilyttämiseen tarvittavaa muistitilaa ei tarvita tulostimen muihin tehtäviin.

## Tukosten välttäminen

### Lisää paperi oikein

- Varmista, että paperi on alustassa tasaisena ja suorassa.

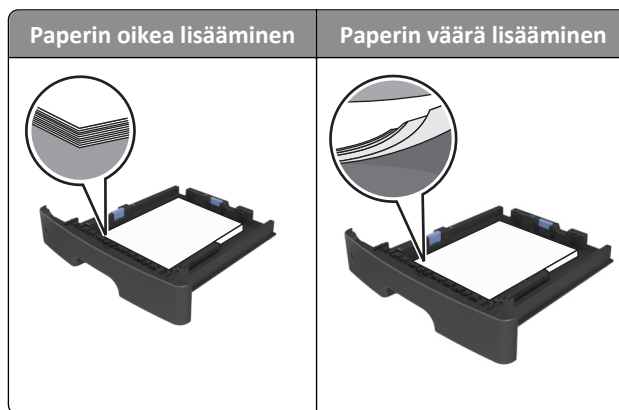

- Älä irrota alustoja tulostamisen aikana.
- Älä lisää alustaan paperia tulostamisen aikana. Lisää paperia ennen tulostamista tai sitten, kun tulostin kehottaa lisäämään paperia.
- Älä lisää laitteeseen liikaa paperia. Varmista, että pinon korkeus on paperin enimmäistäyttöosoittimen alapuolella.
- Älä liu'uta paperia lokeroon. Lisää paperi kuvan mukaisesti.

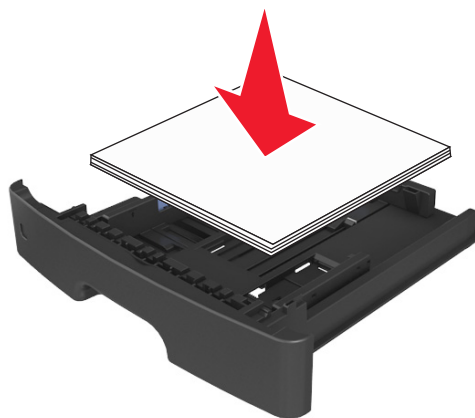

- Varmista, että lokerojen tai monikäyttösyöttöaukon ohjaimet on asetettu oikein eivätkä ne purista paperia tai kirjekuoria liikaa.
- Työnnä lokero kunnolla paikalleen tulostimen sisään paperin lisäämisen jälkeen.

## Käytä suositeltua paperia.

- Käytä ainoastaan suositeltua paperia tai erikoistulostusmateriaalia.
- Älä lisää rypyistä, taitettua, kosteaa tai käpristynyttä paperia.
- Taivuta, ilmasta ja suorista paperi, ennen kuin lisäät sen tulostimeen.

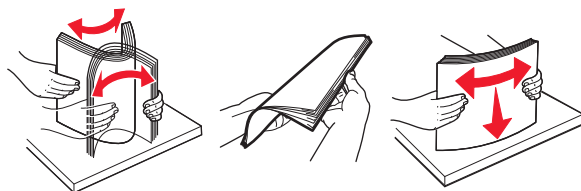

- Älä käytä käsin leikattua tai rajattua materiaalia.
- Älä käytä samassa lokerossa eri kokoisia, painoisia tai tyyppisiä papereita.
- Varmista, että paperikoko ja -laji on asetettu oikein tietokoneen tai tulostimen ohjauspaneelissa.
- Säilytä paperi valmistajan suositusten mukaisesti.

## Tukosilmoitukset ja tukosalueet

Kun laitteeseen muodostuu tukos, näyttöön tulee ilmoitus tukoksen sijainnista ja tietoja tukoksen poistamisesta. Avaa näytössä osoitetut luukut, kannet ja lokerot ja poista tukos.

### Huomautuksia:

- Kun Tukosavustaja on otettu käyttöön, tulostin tyhjentää automaattisesti tyhjät tai osittain tulostetut sivut vakioalustalle, kun juuttunut sivu on poistettu. Tarkista, onko tulostettujen sivujen vastaanottoalustalla tyhjiä sivuja.
- Kun Tukos selvitys-asetuksena on Käytössä tai Automaattinen, tulostin tulostaa juuttuneet sivut uudelleen. Automaattinen-asetus ei kuitenkaan takaa, että sivu tulostuu.



	Alue	Tulostimen ohjauspaneelin viesti	Käyttäjän toimet
1	Vakioalusta	Tukos, vakioalusta [20y.xx]	Poista juuttunut paperi.
2	Takaluukku	Tukos, takaluukku [20y.xx]	Avaa takaluukku ja poista paperitukos.



	Alue	Tulostimen ohjauspaneelin viesti	Käyttäjän toimet
3	Lokero 1	Tukos, vedä lok. 1. Työn. s. läppä alas. [23y.xx]	Vedä lokero 1 kokonaan ulos, paina kaksipuolisen yksikön etuosan läppä alas ja irrota paperitukos. <b>Huomautus:</b> 23y.xx-paperitukosten poistaminen voi edellyttää takaluukun avaamista.
4	Lokero [x]	Tukos, lokero [x] [24y.xx]	Vedä ilmoitettu lokero ulos ja poista paperitukos.
5	Monikäyttösyöttö- aukko	Tukos, monisyöttöaukko. [250.xx]	Poista ensin kaikki paperit monikäyttösyöttöaukosta ja poista sitten juuttunut paperi.
6	Etuluukku	Tukos, etuluukku. [20y.xx]	Avaa etuluukku ja irrota väriainekasetti, kuvayksikkö ja juuttunut paperi.

## Tukos, etuluukku [20y.xx]



**VAARA—KUUMA PINTA:** Tulostimen sisäosat voivat olla kuumat. Voit välttää palovammoja koskettamalla osia vasta, kun niiden pinta on jäähtynyt.

- 1 Paina tulostimen oikealla sivulla olevaa painiketta ja avaa sitten etuluukku.

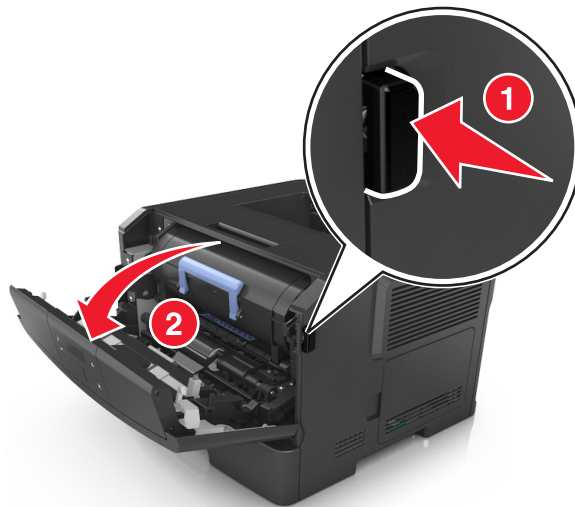

2 Vedä väriainekasetti ulos kahvasta.



3 Nosta sinistä kahvaa ja vedä kuvayksikkö ulos tulostimesta.



**Varoitus — Vaurioitumisen mahdollisuus:** Älä kosketa valojohderumpua. Rumpujen koskettaminen saattaa heikentää tulevien töiden tulostuslaatua.

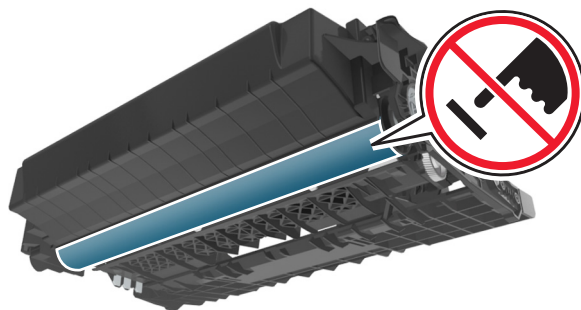

4 Aseta kuvayksikkö kyljelleen tasaiselle, vaakatasossa olevalle alustalle.

**Varoitus — Vaurioitumisen mahdollisuus:** Älä altista kuvayksikköä suoralle valolle yli 10 minuutiksi. Pitkäaikainen altistuminen valolle voi aiheuttaa tulostuslaatuongelmia.

5 Nosta tulostimen edessä olevaa sinistä läppää.

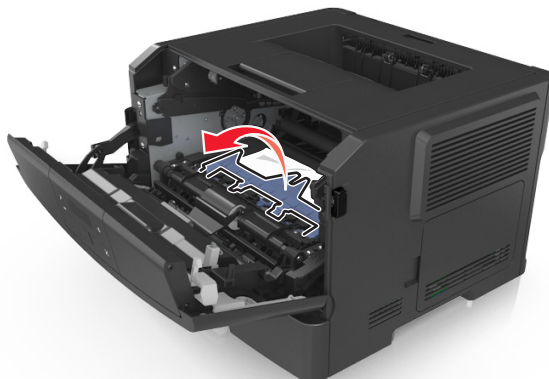

6 Tartu juuttuneen paperin reunoihin tukevasti ja vedä se varovasti ulos.

**Huomautus:** Varmista, että poistat kaikki paperinpalat.

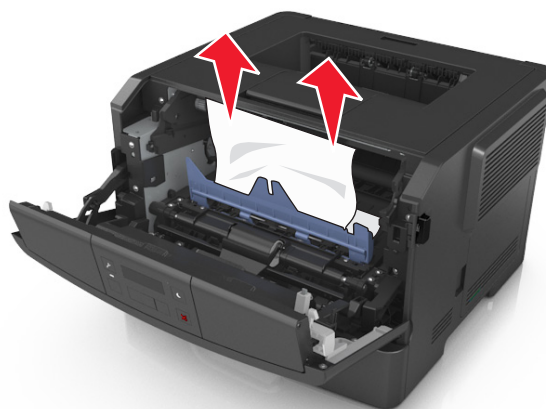

7 Asenna kuvayksikkö tulostimeen suuntaamalla yksikön sivussa olevien kiskojen nuolet tulostimen sisällä olevien kiskojen kanssa. Asenna sitten kuvayksikkö tulostimeen.

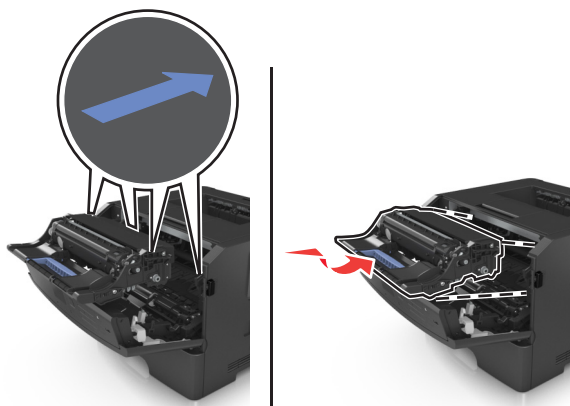

- 8 Asenna väriainekasetti tulostimeen suuntaamalla kasetin sivussa olevat kiskot tulostimen sisällä olevien kiskojen kanssa. Asenna sitten kasetti tulostimeen.

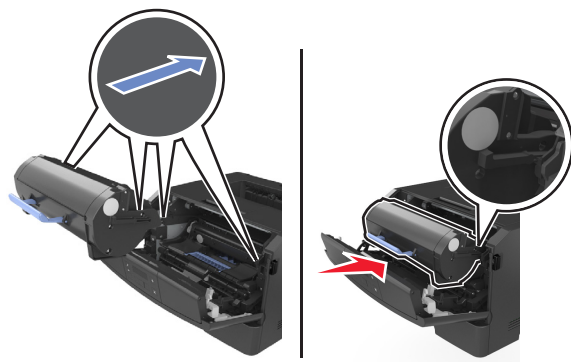

- 9 Sulje etuluukku.

- 10 Kuittaa viesti ja jatka tulostusta painamalla tulostimen ohjauspaneelissa **OK**.

## Tukos, takaluukku [20y.xx]

- 1 Paina tulostimen oikealla sivulla olevaa painiketta ja avaa sitten etuluukku.

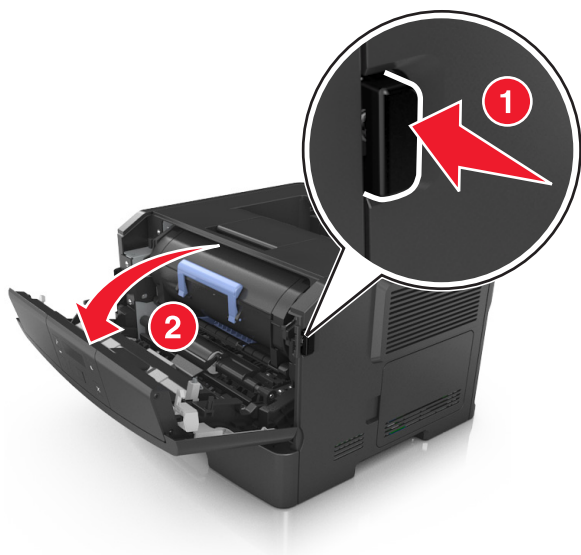

- 2 Vedä takaluukku varovasti alas.



**VAARA—KUUMA PINTA:** Tulostimen sisäosat voivat olla kuumat. Voit välttää palovammoja koskettamalla osia vasta, kun niiden pinta on jäähtynyt.

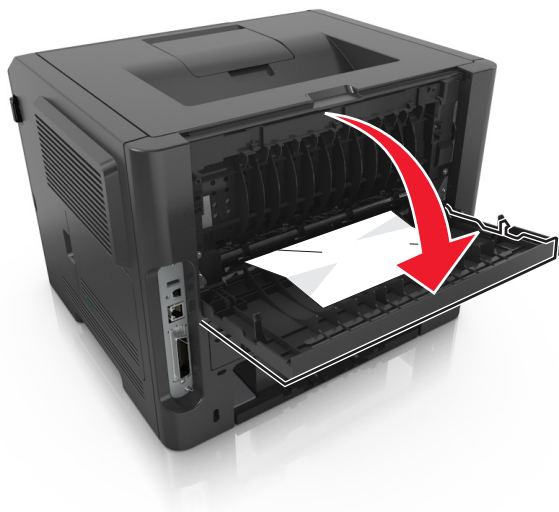

**3** Tartu juuttuneen paperin reunoihin tukevasti ja vedä se varovasti ulos.

**Huomautus:** Varmista, että poistat kaikki paperinpalat.

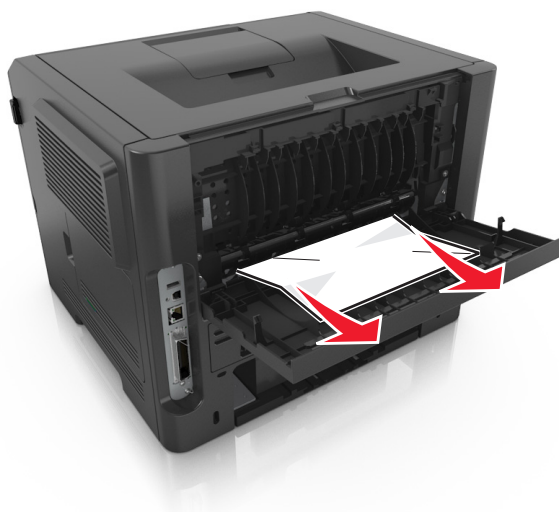

**4** Sulje taka- ja etuluukku.

**5** Kuittaa viesti ja jatka tulostusta painamalla tulostimen ohjauspaneelissa **OK** -painiketta.

## Tukos, vakioalusta [20y.xx]

**1** Tartu juuttuneen paperin reunoihin tukevasti ja vedä se varovasti ulos.

**Huomautus:** Varmista, että poistat kaikki paperinpalat.



2 Kuittaa viesti ja jatka tulostusta painamalla tulostimen ohjauspaneelissa **OK**.

## Tukos, vedä lok. 1. Työn. s. läppä alas. [23y.xx]

1 Vedä lokero kokonaan ulos.



- 2 Etsi sininen vipu ja poista tukos painamalla vipua alaspäin.

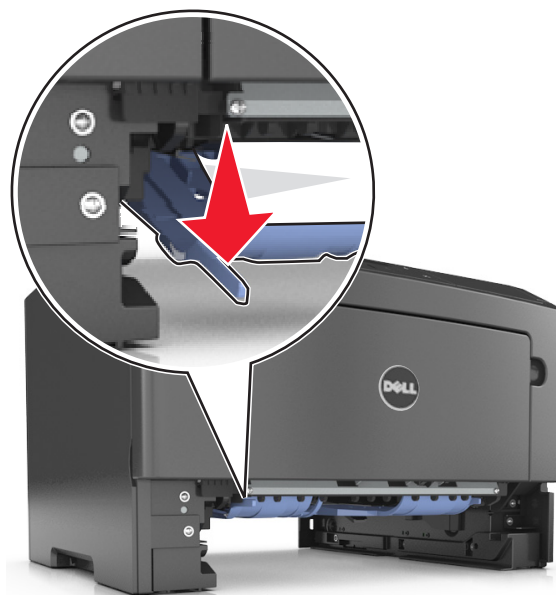

**Huomautus:** Jos paperitukos ei näy kaksipuolisen tulostusyksikön alueella, avaa takaluukku ja poista kiinni jäänyt paperi varovasti. Varmista, että poistat kaikki paperinpalat.

- 3 Tartu juuttuneen paperin reunoihin tukevasti ja vedä se varovasti ulos.

**Huomautus:** Varmista, että poistat kaikki paperinpalat.



- 4 Aseta alusta paikalleen.

- 5 Kuittaa viesti ja jatka tulostusta painamalla tulostimen ohjauspaneelissa **OK**.

## Tukos, lokero [x] [24y.xx]

- 1 Vedä lokero kokonaan ulos.



- 2 Tartu juuttuneen paperin reunoihin tukevasti ja vedä se varovasti ulos.

**Huomautus:** Varmista, että poistat kaikki paperinpalat.

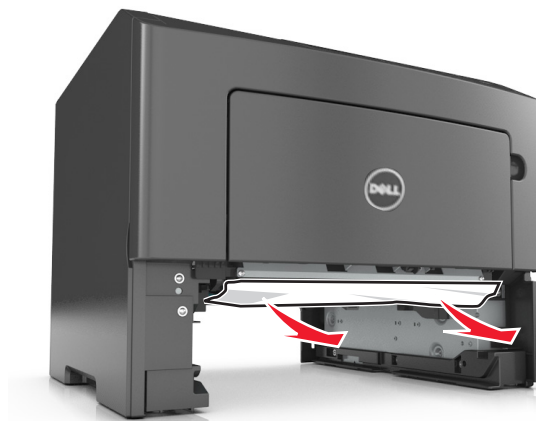

- 3 Aseta alusta paikalleen.

- 4 Kuittaa viesti ja jatka tulostusta painamalla tulostimen ohjauspaneelissa **OK**.

## Tukos, monisyöttöaukko [250.xx]

- 1 Tartu juuttuneen paperin reunoihin tukevasti monikäyttösyöttöaukon kautta ja vedä paperi varovasti ulos.

**Huomautus:** Varmista, että poistat kaikki paperinpalat.





- 2 Taivuttele paperinippua, jotta arkit irtoavat toisistaan, ja ilmasta sitten nippu. Älä taita tai rypistä papereita. Suorista reunat tasaisella alustalla.

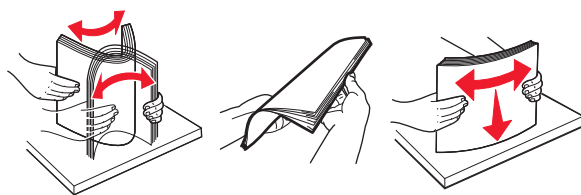

- 3 Lisää monikäyttösyöttöaukkoon paperia.



**Huomautus:** Varmista, että paperiohjain on kevyesti paperin reunaan vasten.

- 4 Kuittaa viesti ja jatka tulostusta painamalla tulostimen ohjauspaneelissa **OK**.

# vianmääritys

## Tulostimen ilmoitukset

### Al. täyn. Poista paperi.

Poista paperipino vakiovastaanottoalustalta.







### Isoa asiakirjaa ei lajitella [37]

Kokeile seuraavia vaihtoehtoja:

- Aloita muistiin jo tallennetun työn osan tulostus ja tulostustyön loppuosan lajittelu painamalla tulostimen ohjauspaneelissa -painiketta.
- Peruuta nykyinen tulostustyö.

### Flash-muistia ei eheytetä [37]

Kokeile seuraavia vaihtoehtoja:

- Pysäytä eheytys ja jatka tulostusta painamalla tulostimen ohjauspaneelissa .
- Poista fontit, makrot ja muut tulostimen muistiin tallennetut tiedot. Siirry tulostimen ohjauspaneelissa kohtaan  >Asetukset >  >Tulostusasetukset >  >Apuohjelmat-valikko >  >Alusta flash >  >Kyllä > .
- Asenna tulostimeen lisää muistia.

### Väriaine vähissä [88.xy]

Laitteeseen on ehkä tilattava väriainekasetti. Kuittaa viesti ja jatka tulostusta painamalla tarvittaessa tulostimen ohjauspaneelissa .

### Väriaine lähes lopussa [88.xy]

Kuittaa viesti ja jatka tulostusta painamalla tarvittaessa tulostimen ohjauspaneelissa .

### Väriaine lähes lopussa, sivuja jäljellä arviolta [x] [88.xy]

Sinun on ehkä vaihdettava väriainekasetti erittäin pian. Lisätietoja on *käyttöoppaan* Tarvikkeiden vaihtaminen -osiossa.

Kuittaa viesti ja jatka tulostusta painamalla tarvittaessa tulostimen ohjauspaneelissa .

## Muuta [paperilähde]-kohdan asetukseksi [mukautetun lajin nimi]. Lisää [suunta].

Kokeile seuraavia vaihtoehtoja:

- Lisää lokeroon oikean kokoista ja oikeanlaista paperia. Paina sitten tulostimen ohjauspaneelissa .

**Huomautus:** Varmista, että tulostimen ohjauspaneelin Paperi-valikossa on valittu oikeat paperikoon ja -lajin asetukset.

- Peruuta tulostustyö.

## Muuta [paperilähde]-kohdan asetukseksi [mukautettu merkkijono]. Lisää [suunta].

Kokeile seuraavia vaihtoehtoja:

- Lisää lokeroon oikean kokoista ja oikeanlaista paperia. Paina sitten tulostimen ohjauspaneelissa .

**Huomautus:** Varmista, että tulostimen ohjauspaneelin Paperi-valikossa on valittu oikeat paperikoon ja -lajin asetukset.

- Peruuta tulostustyö.

## Vaihda [paperilähde] [koko] -paperiksi. Lisää [suunta].

Kokeile seuraavia vaihtoehtoja:

- Lisää lokeroon oikean kokoista ja oikeanlaista paperia. Paina sitten tulostimen ohjauspaneelissa .

**Huomautus:** Varmista, että tulostimen ohjauspaneelin Paperi-valikossa on valittu oikeat paperikoon ja -lajin asetukset.

- Peruuta tulostustyö.

## Vaihda [paperilähde]-asetukseksi [paperilaji] [paperikoko]. Lisää [suunta].

Kokeile seuraavia vaihtoehtoja:

- Lisää lokeroon oikean kokoista ja oikeanlaista paperia. Paina sitten tulostimen ohjauspaneelissa .

**Huomautus:** Varmista, että tulostimen ohjauspaneelin Paperi-valikossa on valittu oikeat paperikoon ja -lajin asetukset.

- Peruuta tulostustyö.

## Sulje etuluukku

Sulje tulostimen etuluukku.

## Monim. s. tul. ehkä väär [39]

Kokeile seuraavia vaihtoehtoja:

- Kuittaa viesti ja jatka tulostusta painamalla tulostimen ohjauspaneelissa .
- Vähennä fonttien, kuvien ja sivujen määrää, pienennä fonttikokoa ja yksinkertaista kuvia.
- Peruuta tulostustyö.
- Asenna tulostimeen lisää muistia.

## Flash-muis. täyn. [52]

Kokeile seuraavia vaihtoehtoja:

- Kuittaa viesti ja jatka tulostusta painamalla tulostimen ohjauspaneelissa .
- Poista fontit, makrot ja muut flash-muistiin tallennetut tiedot. Siirry tulostimen ohjauspaneelissa kohtaan

 >Asetukset >  > Tulostusasetukset >  > Apuohjelmat-valikko >  > Alusta flash >  > Kyllä > 

- Käytä suurempaa flash-muistikorttia.

**Huomautus:** Ladatut fontit ja makrot, joita ei ole tallennettu flash-muistiin, poistetaan, kun tulostin sammutetaan tai käynnistetään uudelleen.

## Flash-muis. ei alustettu [53]

Kokeile seuraavia vaihtoehtoja:

- Pysäytä eheytyä ja jatka tulostusta painamalla tulostimen ohjauspaneelissa .
- Alusta flash-muistilaite.

**Huomautus:** Jos virheilmoitus ei poistu näytöstä, flash-muistilaite saattaa olla viallinen ja se on ehkä vaihdettava.

## Viallinen flash-muisti [51]

Kokeile seuraavia vaihtoehtoja:

- Vaihda viallinen flash-muisti toimivaan.
- Ohita viesti ja jatka tulostusta painamalla tulostimen ohjauspaneelissa .
- Peruuta nykyinen tulostustyö.

## Kuvayksikkö vähissä [84.xy]

Laitteeseen on ehkä tilattava kuvayksikkö. Kuittaa viesti ja jatka tulostusta painamalla tarvittaessa tulostimen ohjauspaneelissa .

## Kuvayksikkö lähes lopussa [84.xy]

Kuittaa viesti ja jatka tulostusta painamalla tarvittaessa tulostimen ohjauspaneelissa .

## Kuvayksikkö lähes lopussa, sivuja jäljellä arviolta [x] [84.xy]

Sinun on ehkä vaihdettava kuvayksikkö hyvin pian. Lisätietoja on *käyttöoppaan* Tarvikkeiden vaihtaminen -osiossa.

Kuittaa viesti ja jatka tulostusta painamalla tarvittaessa tulostimen ohjauspaneelissa .

## Aseta lokero [x]

Aseta ilmoitettu lokero tulostimeen.

## Lisää [paperilähde] [mukautetun lajin nimi] [paperin suunta]

Kokeile jotakin seuraavista keinoista:

- Lisää lokeroon tai syöttölaitteeseen oikean kokoista ja oikeanlaista paperia.

- Kuittaa viesti ja jatka tulostusta painamalla tulostimen ohjauspaneelissa .

**Huomautus:** Jos tulostin havaitsee, että jossakin lokerossa on oikeanlaista ja -kokoista paperia, se syöttää paperia kyseisestä lokeroista. Jos tulostin ei löydä lokeroa, jossa on oikeanlaista ja -kokoista paperia, se tulostaa oletuspaperilähteestä.

- Peruuta nykyinen työ.

## Lisää [paperilähde] [mukautettu merkkijono] [suunta]

Kokeile jotakin seuraavista keinoista:

- Lisää ilmoitettuun lokeroon tai syöttölaitteeseen oikean kokoista ja oikeanlaista paperia.

- Kuittaa viesti ja jatka tulostusta painamalla tulostimen ohjauspaneelissa .

**Huomautus:** Jos tulostin havaitsee, että jossakin alustassa on oikeanlaista ja -kokoista paperia, se syöttää paperia kyseisestä alustasta. Jos tulostin ei löydä lokeroa, jossa on oikeanlaista ja -kokoista paperia, se tulostaa oletuspaperilähteestä.

- Peruuta nykyinen työ.

## Lisää [paperilähde] [paperikoko] [paperin suunta]

Kokeile jotakin seuraavista keinoista:

- Lisää alustaan tai syöttölaitteeseen oikean kokoista paperia.

- Kuittaa viesti ja jatka tulostusta painamalla tulostimen ohjauspaneelissa .

**Huomautus:** Jos tulostin havaitsee, että jossakin lokerossa on oikeankokoista paperia, se syöttää paperia kyseisestä lokeroista. Jos tulostin ei löydä lokeroa, jossa on oikeankokoista paperia, se tulostaa oletuspaperilähteestä.

- Peruuta nykyinen työ.

## Lisää [paperilähde] [paperilaji] [paperikoko] [suunta]

Kokeile jotakin seuraavista keinoista:

- Lisää lokeroon tai syöttölaitteeseen oikean kokoista ja oikeanlaista paperia.
- Kuittaa viesti ja jatka tulostusta painamalla tulostimen ohjauspaneelissa .

**Huomautus:** Jos tulostin havaitsee, että jossakin lokerossa on oikeanlaista ja -kokoista paperia, se syöttää paperia kyseisestä lokerosta. Jos tulostin ei löydä lokeroa, jossa on oikeanlaista ja -kokoista paperia, se tulostaa oletuspaperilähteestä.

- Peruuta nykyinen työ.

## Lisää monisyöttöaukkoon [mukautetun lajin nimi] [suunta]

Kokeile seuraavia vaihtoehtoja:

- Lisää syöttöaukkoon oikean kokoista ja oikeanlaista paperia.
- Kuittaa viesti ja jatka tulostusta painamalla tulostimen ohjauspaneelissa .

**Huomautus:** Jos syöttöaukkoon ei ole lisätty paperia, tulostin ohittaa pyynnön automaattisesti ja tulostaa automaattisesti valitusta lokerosta.

- Peruuta nykyinen työ.

## Lisää monisyöttöaukkoon [mukautettu merkkijono] [suunta]

Kokeile seuraavia vaihtoehtoja:

- Lisää syöttöaukkoon oikean kokoista ja oikeanlaista paperia.
- Kuittaa viesti ja jatka tulostusta painamalla tulostimen ohjauspaneelissa .

**Huomautus:** Jos syöttöaukkoon ei ole lisätty paperia, tulostin ohittaa pyynnön automaattisesti ja tulostaa automaattisesti valitusta lokerosta.

- Peruuta nykyinen työ.

## Lisää monisyöttöaukkoon [paperikoko] [suunta]

Kokeile seuraavia vaihtoehtoja:

- Lisää syöttölaitteeseen oikean kokoista paperia.
- Kuittaa viesti ja jatka tulostusta painamalla tulostimen ohjauspaneelissa .

**Huomautus:** Jos syöttöaukkoon ei ole lisätty paperia, tulostin ohittaa pyynnön automaattisesti ja tulostaa automaattisesti valitusta lokerosta.

- Peruuta nykyinen työ.

## Lisää monisyöttöaukkoon [paperilaji] [paperikoko] [suunta]

Kokeile seuraavia vaihtoehtoja:

- Lisää syöttöaukkoon oikean kokoista ja oikeanlaista paperia.
- Kuittaa viesti ja jatka tulostusta painamalla tulostimen ohjauspaneelissa .

**Huomautus:** Jos syöttöaukkoon ei ole lisätty paperia, tulostin ohittaa pyynnön automaattisesti ja tulostaa automaattisesti valitusta lokerosta.

- Peruuta nykyinen työ.

## Muisti on täynnä [38]

Kokeile jotakin seuraavista keinoista:

- Poista ilmoitus painamalla tulostimen ohjauspaneelin -näppäintä.
- Alenna tarkkuusasetusta.
- Asenna tulostimeen lisää muistia.

## Muisti väh, ei resurs. tall. [35]

Kokeile seuraavia vaihtoehtoja:

- Poista resurssien tallennustoiminto käytöstä, poista ilmoitus ja jatka tulostusta painamalla tulostimen ohjauspaneelissa .
- Asenna tulostimeen lisää muistia.

## Verkkovirhe, portti [x] [54]

Kokeile jotakin seuraavista keinoista:

- Kuittaa viesti ja jatka tulostusta painamalla tulostimen ohjauspaneelin -painiketta.
- Irrota reititin, odota noin 30 sekuntia ja kytke reititin sitten uudelleen.
- Sammuta tulostin, odota noin 10 sekuntia ja käynnistä tulostin uudelleen.
- Päivitä tulostimen tai tulostuspalvelimen verkkolaiteohjelmisto. Lisätietoja saa teknisestä tuesta.

## Verkkovirhe, vakioportti [54]

Kokeile jotakin seuraavista keinoista:

- Kuittaa viesti ja jatka tulostusta painamalla tulostimen ohjauspaneelin -painiketta.
- Irrota reititin, odota noin 30 sekuntia ja kytke reititin sitten uudelleen.
- Sammuta tulostin, odota noin 10 sekuntia ja käynnistä tulostin uudelleen.
- Päivitä tulostimen tai tulostuspalvelimen verkkolaiteohjelmisto. Lisätietoja saa teknisestä tuesta.

## Jonkin muun valmistajan kuin Dellin [tarviketyyppi], katso käyttöopas [33.xy]



**Huomautus:** Tarviketyyppi voi olla väriainekasetti tai kuvayksikkö.

Tulostin on havainnut muun kuin Dellin valmistaman tarvikkeen tai osan tulostimessa.

Dellin tulostin on suunniteltu toimimaan parhaiten aidoilla Dellin tarvikkeilla ja osilla. Kolmannen osapuolen tarvikkeiden tai osien käyttö voi vaikuttaa tulostimen ja sen kuvantuottoyksikön suorituskykyyn, toimintavarmuuteen tai käyttöikään.

Kaikki käyttöiän merkkivalot on suunniteltu toimimaan Dellin tarvikkeiden ja osien kanssa. Tulokset voivat olla odottamattomia, jos käytetään kolmannen osapuolen tarvikkeita tai osia. Kuvakomponenttien käyttäminen tarkoitettua käyttöikää kauemmin voi vaurioittaa Dellin tulostinta tai siihen liitettyjä komponentteja.

**Varoitus — Vaurioitumisen mahdollisuus:** Kolmannen osapuolen tarvikkeiden tai osien käyttö voi myös vaikuttaa takuusojaan. Takuu ei kata kolmannen osapuolen tarvikkeiden tai osien käytöstä aiheutuneita vaurioita.

Jos hyväksyt nämä ja muut riskit ja haluat jatkaa muiden kuin aitojen tarvikkeiden tai osien käyttöä tulostimessa, poista ilmoitus ja jatka tulostamista painamalla samanaikaisesti tulostimen ohjauspaneelin  - ja  -painikkeita vähintään 15 sekunnin ajan.

Jos et hyväksy mainittuja riskitekijöitä, poista kolmannen osapuolen tarvike tai osa tulostimesta ja asenna sen tilalle aito Dell-tarvike tai osa.

**Huomautus:** Luettelo tuetuista tarvikkeista on *käyttöoppaan* Tarvikkeiden tilaaminen -kohdassa ja osoitteessa [www.dell.com/printers](http://www.dell.com/printers).

## Paperi liian lyhyt [34]

Kokeile seuraavia vaihtoehtoja:

- Lisää lokeroon oikeankokoista paperia.
- Poista ilmoitus ja tulosta toisesta lokerosta painamalla tulostimen ohjauspaneelissa .
- Tarkista lokeron leveyden ja pituuden ohjaimet ja varmista, että paperi on lisätty lokeroon oikein.
- Varmista Tulostusominaisuudet- tai Tulosta-valintaikkunasta, että valittu paperikoko ja -laji ovat oikeat.
- Varmista, että tulostimen ohjauspaneelin Paperi-valikossa on valittu oikeat paperikoon ja -lajin asetukset.
- Tarkista, että paperikoko on valittu oikein. Jos esimerkiksi Monisyötön koko -asetus on Universal, tarkista että tulostetut tiedot mahtuvat paperille.
- Peruuta tulostustyö.

## Rinnakkaisportti ei käytössä [56]

Kokeile seuraavia vaihtoehtoja:

- Kuittaa viesti ja jatka tulostusta painamalla tulostimen ohjauspaneelissa .
- **Huomautus:** Tulostin poistaa kaiken rinnakkaisporttiin lähetetyn tiedon.
- Aseta tulostimen ohjauspaneelissa Rinnakkaispuskuri-asetuksen arvoksi Autom.



## Käyn. tul. uud. Tark. ed. työ.

Kuittaa viesti ja jatka tulostusta painamalla tulostimen ohjauspaneelissa .

Saat lisätietoja osoitteesta [www.dell.com/support/printers](http://www.dell.com/support/printers) tai ottamalla yhteyttä tekniseen tukeen.

## Taka-USB-p. ei käyt. [56]

Kokeile seuraavia vaihtoehtoja:

- Kuittaa viesti ja jatka tulostusta painamalla tulostimen ohjauspaneelissa  -painiketta.  
**Huomautus:** Tulostin poistaa kaiken USB-porttiin lähetetyn tiedon.
- Aseta tulostimen ohjauspaneelissa USB-puskuri-asetuksen arvoksi Autom.

## Vaihda värikasetti, sivuja jäljellä arviolta 0 [88.xy]

Poista ilmoitus näytöstä ja jatka tulostusta vaihtamalla väriainekasetti. Lisätietoja on lisävarusteen mukana toimitetuissa ohjeissa ja *käyttöoppaan* Tarvikkeiden vaihtaminen -osiossa.

**Huomautus:** Jos sinulla ei ole vaihtovärikasettia, katso lisätietoja web-sivustostamme tai ota yhteyttä tulostimen ostopaikkaan.

## Vaihda kasetti, tulostimen alue ei täsmää [42.xy]

Asenna sopiva värikasetti.

## Vaihda kuvayksikkö, sivuja jäljellä arviolta 0 [84.xy]

Poista ilmoitus näytöstä ja jatka tulostusta vaihtamalla kuvayksikkö. Lisätietoja on lisävarusteen mukana toimitetuissa ohjeissa ja *käyttöoppaan* Tarvikkeiden vaihtaminen -osiossa.

**Huomautus:** Jos sinulla ei ole vaihtokuvayksikköä, katso lisätietoja web-sivustostamme tai ota yhteyttä tulostimen ostopaikkaan.

## Asenna puuttuva tai vastaamaton kasetti uudelleen [31.xy]

Kokeile seuraavia vaihtoehtoja:

- Tarkista, puuttuuko väriainekasetti. Jos väriainekasetti puuttuu, asenna se.  
Lisätietoja kasetin asentamisesta on *käyttöoppaan* Tarvikkeiden vaihtaminen -osiossa.
- Jos väriainekasetti on asennettu, poista vastaamaton väriainekasetti ja asenna se uudelleen.

**Huomautus:** Jos viesti tulee uudelleen näkyviin osan vaihtamisen jälkeen, värikasetti on viallinen. Vaihda väriainekasetti.

## Asenna puuttuva tai vastaamaton kuvayksikkö uudelleen [31.xy]

Kokeile seuraavia vaihtoehtoja:

- Tarkista, puuttuuko kuvayksikkö. Jos kuvayksikkö puuttuu, asenna se.  
Lisätietoja kuvayksikön asentamisesta on *Käyttöoppaan* kohdassa Tarvikkeiden vaihtaminen
- Jos kuvayksikkö on asennettu, poista vastaamaton kuvayksikkö ja asenna se uudelleen.

**Huomautus:** Jos viesti tulee uudelleen näkyviin osan vaihtamisen jälkeen, kuvayksikkö on viallinen. Vaihda kuvayksikkö.

## Vaihda väärä kasetti [32.xy]

Poista ilmoitus näytöstä poistamalla väriainekasetti ja asentamalla tuettu kasetti. Lisätietoja on lisävarusteen mukana toimitetuissa ohjeissa ja *käyttöoppaan* Tarvikkeiden vaihtaminen -osiossa.

**Huomautus:** Jos vaihtovärikasettia ei ole, tutustu *käyttöoppaan* Tarvikkeiden tilaaminen -osioon tai web-sivustoomme.

## Vaihda väärä kuvayksikkö [32.xy]

Poista ilmoitus näytöstä poistamalla kuvayksikkö ja asentamalla tuettu kuvayksikkö. Lisätietoja on lisävarusteen mukana toimitetuissa ohjeissa ja *käyttöoppaan* Tarvikkeiden vaihtaminen -osiossa.

**Huomautus:** Jos uutta kuvayksikköä ei ole, tutustu *käyttöoppaan* Tarvikkeiden tilaaminen -osioon tai web-sivustoomme.

## Liik. lokeroja. Poista lok. [58]

- 1 Sammuta tulostin.
- 2 Irrota virtajohto pistorasiasta.
- 3 Poista ylimääräiset lokerot.
- 4 Kytke virtajohto pistorasiaan.
- 5 Kytke virta uudelleen tulostimeen.

## Tulostinongelmien ratkaiseminen

- "Tavallisimmat tulostusongelmat" sivulla 115
- "Lisävarusteongelmat" sivulla 117
- "Paperinsyöttöongelmat" sivulla 119

## Tavallisimmat tulostusongelmat

### Tulostin ei vastaa

Toimi	Kyllä	Ei
<p><b>Vaihe 1</b> Tarkista, että tulostimeen on kytketty virta.</p> <p>Onko tulostimeen kytketty virta?</p>	Siirry vaiheeseen 2.	Käynnistä tulostin.
<p><b>Vaihe 2</b> Tarkista, onko tulostin lepotilassa tai säästötilassa.</p> <p>Onko tulostin lepotilassa tai säästötilassa?</p>	Herätä tulostin lepo- tai säästötilasta painamalla Lepo-painiketta.	Siirry vaiheeseen 3.
<p><b>Vaihe 3</b> Varmista, että virtajohdon toinen pää on kytketty tulostimeen ja toinen oikein maadoitettuun pistorasiaan.</p> <p>Onko virtajohto on kytketty tulostimeen ja oikein maadoitettuun pistorasiaan?</p>	Siirry vaiheeseen 4.	Kytke virtajohdon toinen pää tulostimeen ja toinen oikein maadoitettuun pistorasiaan.
<p><b>Vaihe 4</b> Tarkista toinen samaan pistorasiaan kytketty sähkölaite.</p> <p>Toimiiko toinen sähkölaite?</p>	Irrota toinen laite pistorasiasta ja kytke sitten tulostimeen virta. Jos tulostin ei toimi, kytke toinen laite takaisin pistorasiaan.	Siirry vaiheeseen 5.
<p><b>Vaihe 5</b> Varmista, että kaapelit, joilla tulostin ja tietokone on liitetty toisiinsa, on liitetty oikeisiin portteihin.</p> <p>Onko kaapelit liitetty oikeisiin portteihin?</p>	Siirry vaiheeseen 6.	Kohdista seuraavat osat: <ul style="list-style-type: none"> <li>• kaapelissa oleva USB-symboli ja tulostimessa oleva USB-symboliin</li> <li>• asianmukainen Ethernet-kaapeli Ethernet-porttiin.</li> </ul>
<p><b>Vaihe 6</b> Varmista, ettei pistorasian virtaa ei ole katkaistu kytkimellä tai katkaisimella.</p> <p>Onko pistorasian virta katkaistu kytkimellä tai katkaisimella?</p>	Kytke virta kytkimellä tai palauta katkaisin.	Siirry vaiheeseen 7.
<p><b>Vaihe 7</b> Tarkista, onko tulostin kytketty ylijännitesuojaan, UPS-varavirtalaitteeseen tai jatkojohtoon.</p> <p>Onko tulostin kytketty ylijännitesuojaan, UPS-varavirtalaitteeseen tai jatkojohtoon.</p>	Kytke tulostimen virtajohto suoraan oikein maadoitettuun virtalähteeseen.	Siirry vaiheeseen 8.

Toimi	Kyllä	Ei
<p><b>Vaihe 8</b></p> <p>Varmista, että tulostinkaapelin toinen pää on liitetty tulostimen porttiin ja toinen pää tietokoneeseen, tulostuspalvelimeen, lisälaitteeseen tai muuhun verkkolaitteeseen.</p> <p>Onko tulostinkaapeli kytketty pitävästi tulostimeen ja tietokoneeseen, tulostuspalvelimeen, lisälaitteeseen tai muuhun verkkolaitteeseen?</p>	Siirry vaiheeseen 9.	Kytke tulostinkaapeli pitävästi tulostimeen ja tietokoneeseen, tulostuspalvelimeen, lisälaitteeseen tai muuhun verkkolaitteeseen
<p><b>Vaihe 9</b></p> <p>Varmista, että kaikki lisälaitteet on asennettu oikein ja poista kaikki pakkausmateriaalit.</p> <p>Onko kaikki lisälaitteet asennettu oikein ja kaikki pakkausmateriaalit poistettu?</p>	Siirry vaiheeseen 10.	Katkaise tulostimesta virta, poista kaikki pakkausmateriaalit, asenna lisälaitteet uudelleen ja kytke sitten tulostimeen virta.
<p><b>Vaihe 10</b></p> <p>Varmista, että olet valinnut oikeat porttiasetukset tulostinohjaimessa.</p> <p>Ovatko porttiasetukset oikeat?</p>	Siirry vaiheeseen 11.	Käytä oikeita tulostinohjaimen asetuksia.
<p><b>Vaihe 11</b></p> <p>Tarkista asennettu tulostinohjain.</p> <p>Onko oikea tulostinohjain asennettu?</p>	Siirry vaiheeseen 12.	Asenna oikea tulostinohjain.
<p><b>Vaihe 12</b></p> <p>Katkaise tulostimesta virta, odota noin 10 sekuntia ja kytke virta uudelleen.</p> <p>Toimiiko tulostin?</p>	Ongelma on ratkaistu.	Ota yhteyttä <a href="#">tekniseen tukeen</a> .

## Tulostimen näyttö on tyhjä

Toimi	Kyllä	Ei
<p><b>Vaihe 1</b></p> <p>Paina tulostimen ohjauspaneelin Lepo-painiketta.</p> <p>Näkyykö tulostimen näytössä <b>Valmis</b>-ilmoitus?</p>	Ongelma on ratkaistu.	Siirry vaiheeseen 2.
<p><b>Vaihe 2</b></p> <p>Sammuta tulostin, odota noin 10 sekuntia ja käynnistä tulostin uudelleen.</p> <p>Näkyykö tulostimen näytössä <b>Odota</b>- ja <b>Valmis</b>-ilmoitus?</p>	Ongelma on ratkaistu.	Katkaise tulostimesta virta ja ota yhteys <a href="#">tekniseen tukeen</a> .

## Lisävarusteongelmat

### Sisäistä lisälaitetta ei havaittu

Toimi	Yes (Kyllä)	No (Ei)
<p><b>Vaihe 1</b> Sammuta tulostin, odota noin 10 sekuntia ja käynnistä tulostin uudelleen.</p> <p>Toimiiko sisäinen lisälaitte oikein?</p>	Ongelma on ratkaistu.	Siirry vaiheeseen 2.
<p><b>Vaihe 2</b> Varmista, että sisäinen muistikortti on asennettu oikein tulostimen ohjainlevyyn.</p> <p><b>a</b> Katkaise tulostimen virta virtakytkimestä ja irrota virtajohto pistorasiasta.</p> <p><b>b</b> Varmista, että sisäinen lisälaitte on asennettu ohjainlevyn asianmukaiseen liittimeen.</p> <p><b>c</b> Liitä virtajohto tulostimeen ja sen jälkeen maadoitettuun pistorasiaan. Käynnistä tulostin.</p> <p>Onko sisäinen lisälaitte on asennettu oikein ohjainlevyyn?</p>	Siirry vaiheeseen 3.	Kytke sisäinen lisälaitte on ohjainlevyyn.
<p><b>Vaihe 3</b> Tulosta valikkoasetussivu ja tarkista, onko sisäinen lisävaruste lisättyjen ominaisuuksien luettelossa.</p> <p>Onko sisäinen lisälaitte mainittu valikkoasetussivulla?</p>	Siirry vaiheeseen 4.	Asenna sisäinen lisälaitte uudelleen.
<p><b>Vaihe 4</b></p> <p><b>a</b> Tarkista, onko sisäinen lisälaitte valittu. Sisäinen lisälaitte täytyy ehkä lisätä tulostinohjaimen manuaalisesti, jotta se on käytettävissä tulostustöissä. Lisätietoja on kohdassa "<a href="#">Tulostinohjaimen käytettävissä olevien lisävarusteiden lisääminen</a>" sivulla 20.</p> <p><b>b</b> Lähetä tulostustyö uudelleen tulostimeen.</p> <p>Toimiiko sisäinen lisälaitte oikein?</p>	Ongelma on ratkaistu.	Ota yhteyttä <a href="#">tekniseen tukeen</a> .

## Alustan ongelmat

Toimi	Kyllä	Ei
<p><b>Vaihe 1</b></p> <p><b>a</b> Avaa alusta ja tee yksi tai useampi seuraavista:</p> <ul style="list-style-type: none"> <li>• Tarkista mahdolliset paperitukokset tai syöttöhäiriöt.</li> <li>• Varmista, että paperinohjaimissa olevat koon osoittimet on kohdistettu alustassa olevien paperikoon osoittimien kanssa.</li> <li>• Jos tulostat mukautetulle paperille, varmista, että paperinohjaimet ovat paperin reunaa vasten.</li> <li>• Varmista, että paperi on paperin enimmäistäyttöosoittimen alapuolella.</li> <li>• Varmista, että paperi on alustassa tasaisena ja suorassa.</li> </ul> <p><b>b</b> Tarkista, sulkeutuuko alusta oikein.</p> <p>Toimiiko alusta?</p>	Ongelma on ratkaistu.	Siirry vaiheeseen 2.
<p><b>Vaihe 2</b></p> <p><b>a</b> Katkaise tulostimesta virta, odota noin 10 sekuntia ja kytke virta uudelleen.</p> <p><b>b</b> Lähetä tulostustyö uudelleen tulostimeen.</p> <p>Toimiiko alusta?</p>	Ongelma on ratkaistu.	Siirry vaiheeseen 3.
<p><b>Vaihe 3</b></p> <p>Varmista, että alusta on asennettu ja tunnistettavissa tulostimelle.</p> <p>Tulosta valikkoasetussivu ja tarkista, onko alusta asennettujen toimintojen luettelossa.</p> <p>Onko alusta valikkoasetussivun luettelossa?</p>	Siirry vaiheeseen 4.	Aseta lokero takaisin paikalleen. Lisätietoja on alustan mukana toimitetuissa asennusohjeissa.
<p><b>Vaihe 4</b></p> <p>Varmista, että alusta on käytettävissä tulostinohjaimessa</p> <p><b>Huomautus:</b> Alusta täytyy ehkä lisätä tulostinohjaimen manuaalisesti, jotta se on käytettävissä tulostustöissä. Lisätietoja on kohdassa <a href="#">"Tulostinohjaimen käytettävissä olevien lisävarusteiden lisääminen" sivulla 20.</a></p> <p>Onko alusta käytettävissä tulostinohjaimessa?</p>	Siirry vaiheeseen 5.	Lisää alusta manuaalisesti tulostinohjaimen.
<p><b>Vaihe 5</b></p> <p>Tarkista, onko lisävaruste on valittu.</p> <p><b>a</b> Valitse lisävaruste käyttämässäsi sovelluksessa. Mac OS X -version 9 käyttäjät: varmista, että tulostin on määritetty Valitsijassa.</p> <p><b>b</b> Lähetä tulostustyö uudelleen tulostimeen.</p> <p>Toimiiko alusta?</p>	Ongelma on ratkaistu.	Ota yhteyttä <a href="#">tekniseen tukeen</a> .

## Paperinsyöttöongelmat







### Paperi juuttuu usein

Toimi	Kyllä	Ei
<p><b>Vaihe 1</b></p> <p><b>a</b> Vedä alustaa ulospäin ja tee yksi tai useampi seuraavista:</p> <ul style="list-style-type: none"> <li>• Varmista, että paperi on alustassa tasaisena ja suorassa.</li> <li>• Varmista, että paperinohjaimissa olevat koon osoittimet on kohdistettu alustassa olevien paperikoon osoittimien kanssa.</li> <li>• Varmista, että paperinohjaimet on kohdistettu paperin reunoja vasten.</li> <li>• Varmista, että paperi on paperin enimmäistäyttöosoittimen alapuolella.</li> <li>• Varmista, että käytät tulostamisessa suositeltua paperikokoa ja -lajia.</li> </ul> <p><b>b</b> Aseta alusta oikein. Jos tukoselvitys on käytössä, tulostustyöt tulostuvat automaattisesti uudelleen.</p> <p>Ilmeneekö paperitukoksia edelleen usein?</p>	Siirry vaiheeseen 2.	Ongelma on ratkaistu.
<p><b>Vaihe 2</b></p> <p><b>a</b> Aseta paperia uudesta pakkauksesta. <b>Huomautus:</b> Paperi imee kosteutta suuren kosteuspitoisuuden takia. Säilytä paperia alkuperäisessä pakkauksessaan, kunnes otat sen käyttöön.</p> <p><b>b</b> Lähetä tulostustyö uudelleen tulostimeen.</p> <p>Ilmeneekö paperitukoksia edelleen usein?</p>	Siirry vaiheeseen 3.	Ongelma on ratkaistu.
<p><b>Vaihe 3</b></p> <p><b>a</b> Katso vinkit tukosten välttämiseen. Lisätietoja on kohdassa <a href="#">"Tukosten välttäminen" sivulla 95</a>.</p> <p><b>b</b> Noudata ohjeita ja lähetä tulostustyö uudelleen.</p> <p>Ilmeneekö paperitukoksia edelleen usein?</p>	Ota yhteyttä <a href="#">tekniseen tukeen</a> .	Ongelma on ratkaistu.

### Paperitukosilmoitus ei poistu tukoksen poistamisen jälkeen

Toimi	Yes (Kyllä)	No (Ei)
<p>Avaa etuluukku ja poista kaikki lokerot.</p> <p><b>a</b> Poista jumiutuneet sivut. <b>Huomautus:</b> Varmista, että poistat kaikki paperinpalat.</p> <p><b>b</b> Jatka tulostusta ja poista ilmoitus näytöstä painamalla -näppäintä.</p> <p>Näkyykö paperitukosilmoitus edelleen?</p>	Ota yhteyttä <a href="#">tekniseen tukeen</a> .	Ongelma on ratkaistu.

## Juuttuneet sivut eivät tulostu uudelleen

Toimi	Yes (Kyllä)	No (Ei)
<p><b>a</b> Ota tukoselvitys käyttöön.</p> <p><b>1</b> Siirry tulostimen ohjauspaneelissa kohtaan</p> <p> &gt;Asetukset &gt;  &gt;Yleiset asetukset &gt;  &gt;Tulostuksen palautus &gt;  &gt;Tukoselvitys &gt; </p> <p><b>2</b> Paina nuolipainikkeita, kunnes teksti <b>Käytössä</b> tai <b>Automaattinen</b> tulee näytöön. Paina sitten -painiketta.</p> <p><b>b</b> Lähetä uudelleen sivut, joita ei ole tulostettu.</p> <p>Tulostuivatko juuttuneet sivut uudelleen?</p>	Ongelma on ratkaistu.	Ota yhteyttä <a href="#">tekniseen tukeen</a> .

## Tulostusongelmien ratkaiseminen

### Tulostusongelmat

#### Tulostustyöt eivät tulostu

Toimi	Kyllä	Ei käytössä
<p><b>Vaihe 1</b></p> <p><b>a</b> Avaa tulostettavasta asiakirjasta käsin Print (Tulosta) -valintaikkuna ja tarkasta, oletko valinnut oikean tulostimen.</p> <p><b>Huomautus:</b> Jos tulostin ei ole oletustulostin, joudut valitsemaan tulostimen jokaiselle tulostettavalle asiakirjalle.</p> <p><b>b</b> Lähetä tulostustyö uudelleen tulostimeen.</p> <p>Tulostetaanko työt?</p>	Ongelma on ratkaistu.	Siirry vaiheeseen 2.
<p><b>Vaihe 2</b></p> <p><b>a</b> Varmista, että tulostin on kytketty pistorasiaan, että tulostimeen on kytketty virta ja että tulostimen näytössä näkyy <b>Valmis</b>-ilmoitus.</p> <p><b>b</b> Lähetä tulostustyö uudelleen tulostimeen.</p> <p>Tulostuvatko työt?</p>	Ongelma on ratkaistu.	Siirry vaiheeseen 3.
<p><b>Vaihe 3</b></p> <p>Jos tulostimen näytössä näkyy virheilmoitus, poista ilmoitus näytöstä.</p> <p><b>Huomautus:</b> Tulostin jatkaa tulostamista ilmoituksen poistamisen jälkeen.</p> <p>Tulostetaanko työt?</p>	Ongelma on ratkaistu.	Siirry vaiheeseen 4.



Toimi	Kyllä	Ei käytössä
<p><b>Vaihe 4</b></p> <p><b>a</b> Tarkista, että portit (USB, sarja-, tai Ethernet) toimivat ja että tietokoneeseen ja tulostimeen kytkettyjen kaapelien liitännät eivät ole löystyneet.</p> <p><b>Huomautus:</b> Lisätietoja on tulostimen asennusohjeissa.</p> <p><b>b</b> Lähetä tulostustyö uudelleen tulostimeen.</p> <p>Tulostetaanko työt?</p>	Ongelma on ratkaistu.	Siirry vaiheeseen 5.
<p><b>Vaihe 5</b></p> <p><b>a</b> Sammuta tulostin, odota noin 10 sekuntia ja käynnistä tulostin uudelleen.</p> <p><b>b</b> Lähetä tulostustyö uudelleen tulostimeen.</p> <p>Tulostuvatko työt?</p>	Ongelma on ratkaistu.	Siirry vaiheeseen 6.
<p><b>Vaihe 6</b></p> <p><b>a</b> Poista tulostinohjelmisto ja asenna se sitten uudelleen. Lisätietoja on kohdassa "<a href="#">Tulostimen asentaminen</a>" sivulla 19.</p> <p><b>Huomautus:</b> Lisätietoja on osoitteessa <a href="http://www.dell.com/support/printers">www.dell.com/support/printers</a>.</p> <p><b>b</b> Lähetä tulostustyö uudelleen tulostimeen.</p> <p>Tulostuvatko työt?</p>	Ongelma on ratkaistu.	Ota yhteyttä <a href="#">tekninen tuki</a> .











## Tulostus hidastuu

### Huomautuksia:

- Kun tulostat kapealle paperille, tulostin hidastaa nopeutta, jotta kiinnitysyksikkö ei vaurioidu.
- Tulostimen nopeus voi hidastua tulostettaessa pitkiä aikoja kerralla tai korkeassa lämpötilassa.
- Tulostimen nopeus voi hidastua, kun tulostustarkkuudeksi valitaan 1 200 dpi.

Toimi	Yes (Kyllä)	No (Ei)
<p>Lisää lokeroon Letter- tai A4-kokoista paperia ja lähetä tulostustyö uudelleen.</p> <p>Nopeutuiko tulostaminen?</p>	Ongelma on ratkaistu.	Ota yhteyttä <a href="#">tekniseen tukeen</a> .

## Tulostustyö kestää odotettua kauemmin

Toimi	Kyllä	Ei
<p><b>Vaihe 1</b> Vähennä fonttien määrää ja pienennä niiden kokoa, vähennä kuvien määrää ja tarkkuutta, vähennä tulostustyön sivujen määrää ja lähetä työ sitten uudelleen.</p> <p>Kestääkö tulostustyö edelleen kauan?</p>	Siirry vaiheeseen 2.	Ongelma on ratkaistu.
<p><b>Vaihe 2</b> Poista Sivunsuojaus-ominaisuus käytöstä. Siirry tulostimen ohjauspaneelissa kohtaan</p> <p> &gt;Asetukset &gt;  &gt;Yleiset asetukset &gt;  &gt;Tulostuksen palautus &gt;  &gt;Sivunsuojaus &gt;  &gt;Ei käytössä &gt; </p> <p>Kestääkö tulostustyö edelleen kauan?</p>	Siirry vaiheeseen 3.	Ongelma on ratkaistu.
<p><b>Vaihe 3</b> Muuta ympäristöasetuksia. Siirry tulostimen ohjauspaneelissa kohtaan</p> <p> &gt;Asetukset &gt;  &gt;Yleiset asetukset &gt;  &gt;Säästötila &gt; valitse asetus &gt; </p> <p><b>Huomautus:</b> Jos käytät säästötila-asetusta, laitteen suorituskyky saattaa heikentyä.</p> <p>Kestääkö tulostustyö edelleen kauan?</p>	Asenna tulostimeen lisää muistia. Jos haluat lisätietoja, ota yhteyttä <a href="#">tekniseen tukeen</a> .	Ongelma on ratkaistu.

## Työ tulostuu väärästä lokerosta tai väärälle paperille tai erikoismateriaalille.

Toimi	Kyllä	Ei
<p><b>Vaihe 1</b></p> <p><b>a</b> Tarkista, että lokero tukee tulostuksessa käytettävää paperia. <b>b</b> Lähetä tulostustyö uudelleen tulostimeen.</p> <p>Tulostuiko työ oikeasta lokerosta tai oikealle paperille?</p>	Ongelma on ratkaistu.	Siirry vaiheeseen 2.
<p><b>Vaihe 2</b></p> <p><b>a</b> Valitse tulostimen ohjauspaneelin Paperi-valikosta paperikoko- ja paperilajiasetukset, jotka vastaavat lokeroon lisättyä paperia. <b>b</b> Lähetä tulostustyö uudelleen tulostimeen.</p> <p>Tulostuiko työ oikeasta lokerosta tai oikealle paperille?</p>	Ongelma on ratkaistu.	Siirry vaiheeseen 3.

Toimi	Kyllä	Ei
<p><b>Vaihe 3</b></p> <p><b>a</b> Avaa käyttöjärjestelmän mukaan Printing Preferences (Tulostusmääritykset)- tai Print (Tulosta) -valintaikkuna ja määritä paperilaji.</p> <p><b>b</b> Lähetä tulostustyö uudelleen tulostimeen.</p> <p>Tulostuiko työ oikeasta lokeroista tai oikealle paperille?</p>	Ongelma on ratkaistu.	Siirry vaiheeseen 4.
<p><b>Vaihe 4</b></p> <p><b>a</b> Tarkista, ettei lokeroita ole linkitetty.</p> <p><b>b</b> Lähetä tulostustyö uudelleen tulostimeen.</p> <p>Tulostuiko työ oikeasta lokeroista tai oikealle paperille?</p>	Ongelma on ratkaistu.	Ota yhteyttä <a href="#">tekniseen tukeen</a> .

### Vääriä merkkejä tulostuu

Toimi	Kyllä	Ei
<p><b>Vaihe 1</b></p> <p>Varmista, että tulostin ei ole heksatulostustilassa.</p> <p><b>Huomautus:</b> Jos tulostimen näytössä näkyy <b>Heksatulostus</b>, poista heksatulostus käytöstä katkaisemalla tulostimesta virta ja kytkemällä virta sitten uudelleen.</p> <p>Onko tulostin heksatulostustilassa?</p>	Poista heksatulostustila käytöstä.	Siirry vaiheeseen 2.
<p><b>Vaihe 2</b></p> <p><b>a</b> Valitse tulostimen ohjauspaneelissa <b>Vakioverkko</b> tai <b>Verkko [x]</b> ja valitse sitten työn tunnistusasetukseksi Käytössä.</p> <p><b>b</b> Lähetä tulostustyö uudelleen tulostimeen.</p> <p>Tulostuuko vääriä merkkejä?</p>	Ota yhteyttä <a href="#">tekniseen tukeen</a> .	Ongelma on ratkaistu.

### ongelmat:lokeroiden yhdistäminen ei toimi

**Huomautus:** Lokerot ja monikäyttösyöttöaukko eivät tunnista paperikokoa automaattisesti. Koko on määritettävä Paperikoko/-laji-valikossa.

Toimi	Yes (Kyllä)	No (Ei)
<p><b>a</b> Valitse tulostimen ohjauspaneelin Paperi-valikosta paperilaji- ja paperikokoasetukset, jotka vastaavat linkitettävissä lokeroissa olevaa paperia.</p> <p><b>Huomautus:</b> Yhdistettävien lokeroiden paperikoon ja -lajin on vastattava toisiaan.</p> <p><b>b</b> Lähetä tulostustyö uudelleen tulostimeen.</p> <p>Onko lokerot yhdistetty oikein?</p>	Ongelma on ratkaistu.	Ota yhteyttä <a href="#">tekniseen tukeen</a> .

## Suuria tulostustöitä ei lajitella

Toimi	Kyllä	Ei
<p><b>Vaihe 1</b></p> <p><b>a</b> Valitse tulostimen ohjauspaneelin Viimeistely-valikosta Lajittelu-asetukseksi (1,2,3) (1,2,3).</p> <p><b>b</b> Lähetä tulostustyö uudelleen tulostimeen.</p> <p>Tulostuiko työ ja lajiteltiin se oikein?</p>	Ongelma on ratkaistu.	Siirry vaiheeseen 2.
<p><b>Vaihe 2</b></p> <p><b>a</b> Valitse tulostusohjelmistossa Lajittelu-asetukseksi (1,2,3) (1,2,3).</p> <p><b>Huomautus:</b> Jos ohjaimen Lajittelu-asetukseksi määritetään (1,1,1) (2,2,2), ohjelmiston asetus ohittaa Viimeistely-valikon asetuksen.</p> <p><b>b</b> Lähetä tulostustyö uudelleen tulostimeen.</p> <p>Tulostuiko työ ja lajiteltiin se oikein?</p>	Ongelma on ratkaistu.	Siirry vaiheeseen 3.
<p><b>Vaihe 3</b></p> <p>Yksinkertaista tulostustyötä vähentämällä fonttien määrää ja pienentämällä niiden kokoa, vähentämällä kuvien määrää ja tarkkuutta ja vähentämällä tulostettavien sivujen määrää.</p> <p>Tulostuiko työ ja lajiteltiin se oikein?</p>	Ongelma on ratkaistu.	Ota yhteyttä <a href="#">tekniseen tukeen</a> .





## Tulostus katkeaa odottamattomista paikoista

Toimi	Kyllä	Ei
<p><b>Vaihe 1</b></p> <p>Säädä tulostuksen aikakatkaisun asetuksia.</p> <p><b>a</b> Siirry tulostimen ohjauspaneelissa kohtaan <b>Asetukset &gt; Yleiset asetukset &gt; Aikakatkaisut &gt; Tulostuksen aikakatkaisu</b></p> <p><b>b</b> Valitse suurempi asetus ja valitse sitten tulostinmallin mukaan  tai <b>Lähetä</b>.</p> <p><b>c</b> Lähetä tulostustyö uudelleen tulostimeen.</p> <p>Tulostuiko tiedosto oikein?</p>	Ongelma on ratkaistu.	Siirry vaiheeseen 2.
<p><b>Vaihe 2</b></p> <p><b>a</b> Tarkista manuaaliset sivunvaihdot alkuperäisestä tiedostosta.</p> <p><b>b</b> Lähetä tulostustyö uudelleen tulostimeen.</p> <p>Tulostuiko tiedosto oikein?</p>	Ongelma on ratkaistu.	Ota yhteyttä <a href="#">tekniseen tukeen</a> .

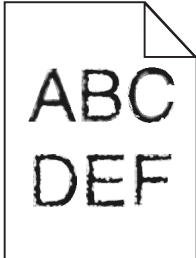
## Tulostuslaatuongelmat

**Merkkien reunat ovat rosoiset tai epätasaiset.**



Toiminto	Kyllä	Ei
<p><b>Vaihe 1</b></p> <p><b>a</b> Tarkista tulostamalla fonttinäyteluettelo, tukeeko tulostin käyttämiäsi fontteja.</p> <p><b>1</b> Siirry tulostimen ohjauspaneelissa kohtaan</p> <p> &gt;Raportit &gt;  &gt;Tulosta fontit &gt; </p> <p><b>2</b> Paina nuolinäppäimiä, kunnes teksti <b>PCL fontit</b> tai <b>PostScript-fontit</b> tulee näyttöön. Paina sitten painiketta .</p> <p><b>b</b> Käytä tulostimen tukemaa fonttia tai asenna fontti, jota haluat käyttää. Lisätietoja saat järjestelmän tukihenkilöltä.</p> <p><b>c</b> Lähetä tulostustyö uudelleen tulostimeen.</p> <p>Onko tulosteissa edelleen merkkejä, joiden reunat ovat rosoiset tai epätasaiset?</p>	Siirry vaiheeseen 2.	Ongelma on ratkaistu.
<p><b>Vaihe 2</b></p> <p><b>a</b> Käytä tulostimen tukemaa fonttia tai asenna tietokoneeseen fontti, jota haluat käyttää. Lisätietoja saat järjestelmän tukihenkilöltä.</p> <p><b>b</b> Lähetä tulostustyö uudelleen tulostimeen.</p> <p>Onko tulosteissa edelleen merkkejä, joiden reunat ovat rosoiset tai epätasaiset?</p>	Ota yhteyttä <a href="#">tekniseen tukeen</a> .	Ongelma on ratkaistu.

## Tulostin tulostaa tyhjiä sivuja

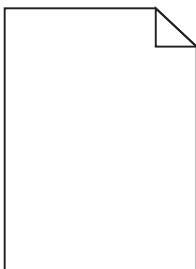

Toiminto	Kyllä	Ei
<p><b>Vaihe 1</b></p> <p><b>a</b> Tarkista, onko kuvayksikköön jäänyt pakkausmateriaalia.</p> <ol style="list-style-type: none"> <li>Poista väriainekasetti ja sitten kuvayksikkö.</li> <li>Tarkista, onko pakkausmateriaali poistettu kuvayksiköstä.</li> </ol> <p><b>Varoitus — Vaurioitumisen mahdollisuus:</b> Älä altista kuvayksikköä suoralle valolle yli 10 minuutiksi. Pitkäaikainen altistuminen valolle voi aiheuttaa tulostuslaatuongelmia.</p> <ol style="list-style-type: none"> <li>Asenna kuvayksikkö ja sitten värikasetti.</li> </ol> <p><b>b</b> Lähetä tulostustyö uudelleen tulostimeen.</p> <p>Tulostaako tulostin edelleen tyhjiä sivuja?</p>	Siirry vaiheeseen 2.	Ongelma on ratkaistu.
<p><b>Vaihe 2</b></p> <p><b>a</b> Tasoita kuvayksikössä oleva väriaine.</p> <ol style="list-style-type: none"> <li>Poista väriainekasetti ja sitten kuvayksikkö.</li> <li>Ravista kuvayksikköä.</li> </ol> <p><b>Varoitus — Vaurioitumisen mahdollisuus:</b> Älä altista kuvayksikköä suoralle valolle yli 10 minuutiksi. Pitkäaikainen altistuminen valolle voi aiheuttaa tulostuslaatuongelmia.</p> <ol style="list-style-type: none"> <li>Asenna kuvayksikkö ja sitten värikasetti.</li> </ol> <p><b>b</b> Lähetä tulostustyö uudelleen tulostimeen.</p> <p>Tulostaako tulostin edelleen tyhjiä sivuja?</p>	Siirry vaiheeseen 3.	Ongelma on ratkaistu.
<p><b>Vaihe 3</b></p> <p>Vaihda kuvayksikkö ja lähetä tulostustyö uudelleen.</p> <p>Tulostaako tulostin edelleen tyhjiä sivuja?</p>	Ota yhteyttä <a href="#">tekninen tuki</a> .	Ongelma on ratkaistu.

## Leikkautuneita sivuja tai kuvia

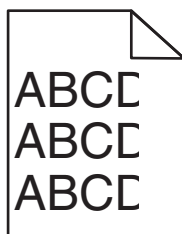

Toiminto	Kyllä	Ei
<p><b>Vaihe 1</b></p> <p><b>a</b> Siirrä lokeron pituus- ja leveysohjaimet sopivaan kohtaan käytettävän tulostusmateriaalin mukaan.</p> <p><b>b</b> Lähetä tulostustyö uudelleen tulostimeen.</p> <p>Onko sivu tai kuva leikkautunut?</p>	Siirry vaiheeseen 2.	Ongelma on ratkaistu.

Toiminto	Kyllä	Ei
<p><b>Vaihe 2</b></p> <p>Valitse tulostimen ohjauspaneelin Paperi-valikosta paperilaji- ja paperikokoasetukset, jotka vastaavat lokerossa olevaa paperia.</p> <p>Vastaavatko paperin koko ja laji lokerossa olevaa paperia?</p>	Siirry vaiheeseen 3.	<p>Suorita jokin seuraavista toiminnoista:</p> <ul style="list-style-type: none"> <li>Määritä lokeron paperiasetukset lokeroon lisätyn paperin mukaisiksi.</li> <li>Muuta lokeron paperiasetukset lokeroon lisätyn paperin mukaisiksi.</li> </ul>
<p><b>Vaihe 3</b></p> <p><b>a</b> Määritä paperiasetukset käyttöjärjestelmän mukaan joko Printing Preferences (Tulostusmääritykset)- tai Print (Tulosta) -valintaikkunassa.</p> <p><b>b</b> Lähetä tulostustyö uudelleen tulostimeen.</p> <p>Onko sivu tai kuva leikkautunut?</p>	Siirry vaiheeseen 4.	Ongelma on ratkaistu.
<p><b>Vaihe 4</b></p> <p><b>a</b> Asenna kuvayksikkö uudelleen.</p> <ol style="list-style-type: none"> <li>Poista väriainekasetti.</li> <li>Irrota kuvayksikkö.</li> </ol> <p><b>Varoitus — Vaurioitumisen mahdollisuus:</b> Älä altista kuvayksikköä suoralle valolle yli 10 minuutiksi. Pitkäaikainen altistuminen valolle voi aiheuttaa tulostuslaatuongelmia.</p> <ol style="list-style-type: none"> <li>Asenna kuvayksikkö ja sitten värikasetti.</li> </ol> <p><b>b</b> Lähetä tulostustyö uudelleen tulostimeen.</p> <p>Onko sivu tai kuva leikkautunut?</p>	Ota yhteyttä <a href="#">tekninen tuki</a> .	Ongelma on ratkaistu.

## Tulosteissa näkyy varjokuvia

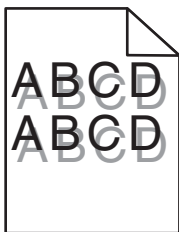

Toiminto	Kyllä	Ei
<b>Vaihe 1</b> Aseta lokeroon oikean lajista ja painoista paperia.  Onko lokeroon lisätty oikean lajista ja painoista paperia?	Siirry vaiheeseen 2.	Aseta lokeroon oikean lajista ja painoista paperia.
<b>Vaihe 2</b> Valitse tulostimen ohjauspaneelin Paperi-valikosta paperilaji- ja painoasetukset, jotka vastaavat lokerossa olevaa paperia.  Onko lokeroon lisätyn paperin laji ja paino asetettu oikein?	Siirry vaiheeseen 3.	Vaihda lokeroon lisätty paperi lokeron asetuksissa määritetyn paperilajin ja painon mukaiseksi.
<b>Vaihe 3</b> <b>a</b> Määritä paperilaji ja paino käyttöjärjestelmän mukaan joko Printing Preferences (Tulostusmäärittäykset)- tai Print (Tulosta) -valintaikkunassa. <b>b</b> Lähetä tulostustyö uudelleen tulostimeen.  Näkyykö tulosteissa edelleen varjokuvia?	Siirry vaiheeseen 4.	Ongelma on ratkaistu.
<b>Vaihe 4</b> Vaihda kuvayksikkö ja lähetä tulostustyö uudelleen.  Näkyykö tulosteissa edelleen varjokuvia?	Ota yhteyttä <a href="#">tekninen tuki</a> .	Ongelma on ratkaistu.

## Tausta on harmaa

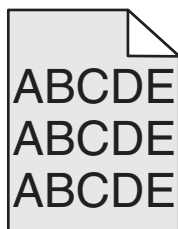

Toiminto	Kyllä	Ei
<b>Vaihe 1</b> <b>a</b> Pienennä tummuutta tulostimen ohjauspaneelin Laatu-valikossa. <b>Huomautus:</b> 8 on oletusasetus. <b>b</b> Lähetä tulostustyö uudelleen tulostimeen.  Katosiko harmaa tausta tulosteista?	Ongelma on ratkaistu.	Siirry vaiheeseen 2.



Toiminto	Kyllä	Ei
<p><b>Vaihe 2</b> Asenna kuvayksikkö ja sitten väriainekasetti.</p> <p><b>a</b> Poista väriainekasetti. <b>b</b> Irrota kuvayksikkö.</p> <p><b>Varoitus — Vaurioitumisen mahdollisuus:</b> Älä altista kuvayksikköä suoralle valolle yli 10 minuutiksi. Pitkäaikainen altistuminen valolle voi aiheuttaa tulostuslaatuongelmia.</p> <p><b>c</b> Asenna kuvayksikkö ja sitten värikasetti. <b>d</b> Lähetä tulostustyö uudelleen tulostimeen.</p> <p>Katosiko harmaa tausta tulosteista?</p>	Ongelma on ratkaistu.	Siirry vaiheeseen 3.
<p><b>Vaihe 3</b> Vaihda kuvayksikkö ja lähetä tulostustyö uudelleen.</p> <p>Katosiko harmaa tausta tulosteista?</p>	Ongelma on ratkaistu.	Ota yhteyttä <a href="#">tekninen tuki</a> .

## Väärät marginaalit tulosteissa

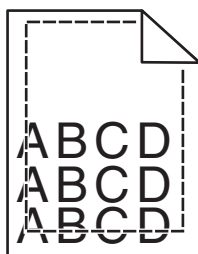

Toiminto	Kyllä	Ei
<p><b>Vaihe 1</b></p> <p><b>a</b> Siirrä lokeron leveys- ja pituusohjaimet sopivaan kohtaan käytettävän tulostusmateriaalin koon mukaan. <b>b</b> Lähetä tulostustyö uudelleen tulostimeen.</p> <p>Ovatko marginaalit oikein?</p>	Ongelma on ratkaistu.	Siirry vaiheeseen 2.
<p><b>Vaihe 2</b> Valitse tulostimen ohjauspaneelin Paperi-valikosta paperikokoasetukset, jotka vastaavat lokerossa olevaa paperia.</p> <p>Vastaako paperikoko lokeroon lisättyä paperia?</p>	Siirry vaiheeseen 3.	<p>Suorita jokin seuraavista toiminnoista:</p> <ul style="list-style-type: none"> <li>Määritä lokeron paperiasetukset lokeroon lisätyn paperin mukaisiksi.</li> <li>Muuta lokeron paperiasetukset lokeroon lisätyn paperin mukaisiksi.</li> </ul>

Toiminto	Kyllä	Ei
<p><b>Vaihe 3</b></p> <p><b>a</b> Määritä paperiasetukset käyttöjärjestelmän mukaan joko Printing Preferences (Tulostusmääritykset)- tai Print (Tulosta) -valintaikkunassa.</p> <p><b>b</b> Lähetä tulostustyö uudelleen tulostimeen.</p> <p>Ovatko marginaalit oikein?</p>	Ongelma on ratkaistu.	Ota yhteyttä <a href="#">tekninen tuki</a> .

## Paperin käpristyminen

Toiminto	Kyllä	Ei
<p><b>Vaihe 1</b></p> <p>Siirrä lokeron leveys- ja pituusohjaimet sopivaan kohtaan käytettävän paperin koon mukaan.</p> <p>Ovatko leveys- ja pituusohjaimet oikeissa kohdissa?</p>	Siirry vaiheeseen 2.	Säädä leveys- ja pituusohjaimia.
<p><b>Vaihe 2</b></p> <p>Valitse tulostimen ohjauspaneelin Paperi-valikosta paperilaji- ja painoasetukset, jotka vastaavat lokerossa olevaa paperia.</p> <p>Vastaavatko paperilajin ja painon asetukset lokerossa olevan paperin lajia ja painoa?</p>	Siirry vaiheeseen 3.	Määritä paperilaji ja paino lokeron asetuksissa lokeroon lisätyn paperin mukaisiksi.
<p><b>Vaihe 3</b></p> <p><b>a</b> Määritä paperilaji ja paino käyttöjärjestelmän mukaan joko Printing Preferences (Tulostusmääritykset)- tai Print (Tulosta) -valintaikkunassa.</p> <p><b>b</b> Lähetä tulostustyö uudelleen tulostimeen.</p> <p>Onko paperi edelleen käpristynyttä?</p>	Siirry vaiheeseen 4.	Ongelma on ratkaistu.
<p><b>Vaihe 4</b></p> <p><b>a</b> Poista paperipino lokeroista ja käännä se ylösalaisin.</p> <p><b>b</b> Lähetä tulostustyö uudelleen tulostimeen.</p> <p>Onko paperi edelleen käpristynyttä?</p>	Siirry vaiheeseen 5.	Ongelma on ratkaistu.
<p><b>Vaihe 5</b></p> <p><b>a</b> Aseta paperia uudesta pakkauksesta.</p> <p><b>Huomautus:</b> Paperi imee kosteutta suuren kosteuspitoisuuden takia. Säilytä paperia alkuperäisessä pakkauksessa, kunnes sitä käytetään.</p> <p><b>b</b> Lähetä tulostustyö uudelleen tulostimeen.</p> <p>Onko paperi edelleen käpristynyttä?</p>	Ota yhteyttä <a href="#">tekninen tuki</a> .	Ongelma on ratkaistu.

## Epätasainen tulostusjälki

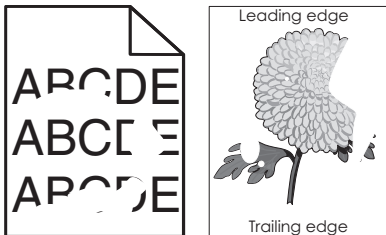

Toiminto	Kyllä	Ei
<p><b>Vaihe 1</b></p> <p><b>a</b> Siirrä lokeron leveys- ja pituusohjaimet sopivaan kohtaan lokeroon lisätyn paperin koon mukaan.</p> <p><b>b</b> Lähetä tulostustyö uudelleen tulostimeen.</p> <p>Onko tulostusjälki edelleen epätasainen?</p>	Siirry vaiheeseen 2.	Ongelma on ratkaistu.
<p><b>Vaihe 2</b></p> <p>Valitse tulostimen ohjauspaneelin Paperi-valikosta paperilaji- ja paperikokoasetukset, jotka vastaavat lokerossa olevaa paperia.</p> <p>Vastaavatko tulostimen asetukset lokeroon lisätyn paperin lajia ja painoa?</p>	Siirry vaiheeseen 3.	Määritä paperikoko ja -laji lokeron asetuksissa lokeroon lisätyn paperin mukaisiksi.
<p><b>Vaihe 3</b></p> <p><b>a</b> Määritä paperilaji ja paino käyttöjärjestelmän mukaan joko Printing Preferences (Tulostusmääritykset)- tai Print (Tulosta) -valintaikkunassa.</p> <p><b>b</b> Lähetä tulostustyö uudelleen tulostimeen.</p> <p>Onko tulostusjälki edelleen epätasainen?</p>	Siirry vaiheeseen 4.	Ongelma on ratkaistu.
<p><b>Vaihe 4</b></p> <p>Tarkista, onko lokeroon lisätyssä paperissa kuvioita. Tarkista, onko paperi karkeaa.</p> <p>Oletko yrittänyt tulostaa kuvioidulle tai karkealle paperille?</p>	Valitse tulostimen ohjauspaneelin Paperi-valikosta paperin laatuasetukset, jotka vastaavat lokerossa olevaa paperia.	Siirry vaiheeseen 5.
<p><b>Vaihe 5</b></p> <p><b>a</b> Aseta paperia uudesta pakkauksesta.</p> <p><b>Huomautus:</b> Paperi imee kosteutta suuren kosteuspitoisuuden takia. Säilytä paperia alkuperäisessä pakkauksessa, kunnes sitä käytetään.</p> <p><b>b</b> Lähetä tulostustyö uudelleen tulostimeen.</p> <p>Onko tulostusjälki edelleen epätasainen?</p>	Siirry vaiheeseen 6.	Ongelma on ratkaistu.
<p><b>Vaihe 6</b></p> <p>Vaihda kuvayksikkö ja lähetä tulostustyö uudelleen.</p> <p>Onko tulostusjälki edelleen epätasainen?</p>	Ota yhteyttä <a href="#">tekninen tuki</a> tai Dell-tulostinten jälleenmyyjään.	Ongelma on ratkaistu.

## Tulosteissa on toistuvia vikoja

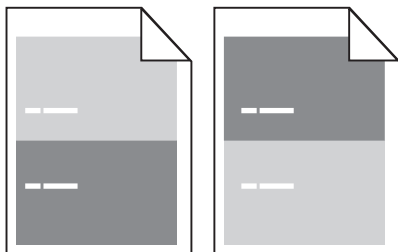

Toimi	Yes (Kyllä)	No (Ei)
<p><b>Vaihe 1</b> Mittaa virheiden etäisyys. Tarkista niiden virheiden etäisyys, joka on</p> <ul style="list-style-type: none"> <li>• 97 mm (3,82 tuumaa)</li> <li>• 47 mm (1,85 tuumaa)</li> <li>• 38 mm (1,5 tuumaa)</li> </ul> <p>Vastaako virheiden etäisyys jotakin luettelossa ilmoitettua arvoa?</p>	Siirry vaiheeseen 2.	<p><b>1</b> Tarkista, onko virheiden etäisyys 80 mm (3,15 tuumaa).</p> <p><b>2</b> Kirjaa etäisyys muistiin ja ota yhteyttä <a href="#">tekniseen tukeen</a> tai Dell-tulostinten jälleenmyyjään.</p>
<p><b>Vaihe 2</b> Vaihda kuvayksikkö ja lähetä tulostustyö uudelleen.  Onko sivulla edelleen virheitä?</p>	Ota yhteyttä <a href="#">tekniseen tukeen</a> tai Dell-tulostinten jälleenmyyjään.	Ongelma on ratkaistu.

## Tuloste on liian tumma

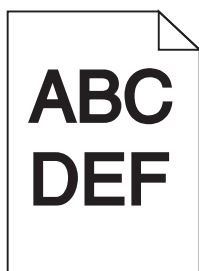

Toiminto	Kyllä	Ei
<p><b>Vaihe 1</b></p> <p><b>a</b> Pienennä tummuutta tulostimen ohjauspaneelin Laatu-valikossa. <b>Huomautus:</b> 8 on oletusasetus.</p> <p><b>b</b> Lähetä tulostustyö uudelleen tulostimeen.</p> <p>Onko tuloste edelleen liian tumma?</p>	Siirry vaiheeseen 2.	Ongelma on ratkaistu.

Toiminto	Kyllä	Ei
<p><b>Vaihe 2</b></p> <p><b>a</b> Valitse tulostimen ohjauspaneelin Paperi-valikosta paperilaji-, laatu- ja painoasetukset, jotka vastaavat lokerossa olevaa paperia.</p> <p><b>b</b> Lähetä tulostustyö uudelleen tulostimeen.</p> <p>Onko lokeroon lisätyn paperin laji, laatu ja paino asetettu oikein?</p>	Siirry vaiheeseen 3.	<p>Suorita jokin seuraavista toiminnoista:</p> <ul style="list-style-type: none"> <li>Määritä paperilaji, laatu ja paino lokeron asetuksissa lokeroon lisätyn paperin mukaisiksi.</li> <li>Vaihda lokeroon lisätty paperi lokeron asetuksissa määritetyn paperilajin, laadun ja painon mukaiseksi.</li> </ul>
<p><b>Vaihe 3</b></p> <p><b>a</b> Määritä paperilaji, laatu ja paino käyttöjärjestelmän mukaan joko Printing Preferences (Tulostusmäärittäykset)- tai Print (Tulosta) -valintaikkunassa.</p> <p><b>b</b> Lähetä tulostustyö uudelleen tulostimeen.</p> <p>Onko tuloste edelleen liian tumma?</p>	Siirry vaiheeseen 4.	Ongelma on ratkaistu.
<p><b>Vaihe 4</b></p> <p>Tarkista, onko lokeroon lisätyssä paperissa kuvioita. Tarkista, onko paperi karkeaa.</p> <p>Oletko yrittänyt tulostaa kuvioidulle tai karkealle paperille?</p>	Muuta tulostimen ohjauspaneelin Paperin laatu -valikon laatuasetukset tulostuspaperin mukaisiksi.	Siirry vaiheeseen 5.
<p><b>Vaihe 5</b></p> <p><b>a</b> Aseta paperia uudesta pakkauksesta.</p> <p><b>Huomautus:</b> Paperi imee kosteutta suuren kosteuspitoisuuden takia. Säilytä paperia alkuperäisessä pakkauksessa, kunnes sitä käytetään.</p> <p><b>b</b> Lähetä tulostustyö uudelleen tulostimeen.</p> <p>Onko tuloste edelleen liian tumma?</p>	Siirry vaiheeseen 6.	Ongelma on ratkaistu.
<p><b>Vaihe 6</b></p> <p>Vaihda kuvayksikkö ja lähetä tulostustyö uudelleen.</p> <p>Onko tuloste edelleen liian tumma?</p>	Ota yhteyttä <a href="#">tekninen tuki</a> .	Ongelma on ratkaistu.

## Tuloste on liian vaalea

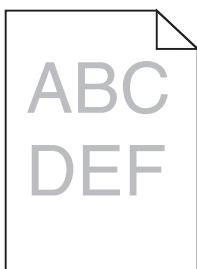

Toiminto	Kyllä	Ei
<p><b>Vaihe 1</b></p> <p><b>a</b> Suurena tummuutta tulostimen ohjauspaneelin Laatu-valikossa.  <b>Huomautus:</b> 8 on oletusasetus.</p> <p><b>b</b> Lähetä tulostustyö uudelleen tulostimeen.</p> <p>Onko tuloste edelleen liian vaalea?</p>	Siirry vaiheeseen 2.	Ongelma on ratkaistu.
<p><b>Vaihe 2</b></p> <p>Valitse tulostimen ohjauspaneelin Paperi-valikosta paperilaji-, laatu- ja painoasetukset, jotka vastaavat lokerossa olevaa paperia.</p> <p>Onko lokeroon lisätyn paperin laji, laatu ja paino asetettu oikein?</p>	Siirry vaiheeseen 3.	Muuta paperilaji, laatu ja paino lokeroon lisätyn paperin mukaisiksi.
<p><b>Vaihe 3</b></p> <p><b>a</b> Määritä paperilaji, laatu ja paino käyttöjärjestelmän mukaan joko Printing Preferences (Tulostusmäärittäykset)- tai Print (Tulosta) -valintaikkunassa.</p> <p><b>b</b> Lähetä tulostustyö uudelleen tulostimeen.</p> <p>Onko tuloste edelleen liian vaalea?</p>	Siirry vaiheeseen 4.	Ongelma on ratkaistu.
<p><b>Vaihe 4</b></p> <p>Varmista, että paperissa ei ole kuvioita tai että se ei ole karkeaa.</p> <p>Oletko yrittänyt tulostaa kuvioidulle tai karkealle paperille?</p>	Muuta tulostimen ohjauspaneelin Paperin laatu -valikon laatuasetukset tulostuspaperin mukaisiksi.	Siirry vaiheeseen 5.
<p><b>Vaihe 5</b></p> <p><b>a</b> Aseta paperia uudesta pakkauksesta.  <b>Huomautus:</b> Paperi imee kosteutta suuren kosteuspiitoisuuden takia. Säilytä paperia alkuperäisessä pakkauksessa, kunnes sitä käytetään.</p> <p><b>b</b> Lähetä tulostustyö uudelleen tulostimeen.</p> <p>Onko tuloste edelleen liian vaalea?</p>	Siirry vaiheeseen 6.	Ongelma on ratkaistu.
<p><b>Vaihe 6</b></p> <p><b>a</b> Tasoita kuvayksikössä oleva väriaine.</p> <ol style="list-style-type: none"> <li>Poista väriainekasetti ja sitten kuvayksikkö.</li> <li>Ravista kuvayksikköä.</li> </ol> <p><b>Varoitus — Vaurioitumisen mahdollisuus:</b> Älä altista kuvayksikköä suoralle valolle yli 10 minuutiksi. Pitkäaikainen altistuminen valolle voi aiheuttaa tulostuslaatuongelmia.</p> <ol style="list-style-type: none"> <li>Asenna kuvayksikkö ja sitten värikasetti.</li> </ol> <p><b>b</b> Lähetä tulostustyö uudelleen tulostimeen.</p> <p>Onko tuloste edelleen liian vaalea?</p>	Siirry vaiheeseen 7.	Ongelma on ratkaistu.
<p><b>Vaihe 7</b></p> <p>Vaihda kuvayksikkö ja lähetä tulostustyö uudelleen.</p> <p>Onko tuloste edelleen liian vaalea?</p>	Ota yhteyttä <a href="#">tekninen tuki</a> .	Ongelma on ratkaistu.

## Vino tulostuslaatu

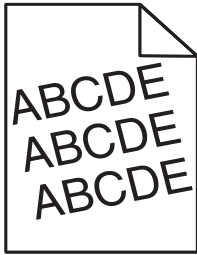

Toiminto	Kyllä	Ei
<p><b>Vaihe 1</b></p> <p><b>a</b> Siirrä lokeron leveys- ja pituusohjaimet sopivaan kohtaan käytettävän paperin koon mukaan.</p> <p><b>b</b> Lähetä tulostustyö uudelleen tulostimeen.</p> <p>Onko tuloste edelleen vinossa?</p>	Siirry vaiheeseen 2.	Ongelma on ratkaistu.
<p><b>Vaihe 2</b></p> <p><b>a</b> Tarkista, että lokero tukee tulostuksessa käytettävää paperia.</p> <p><b>b</b> Lähetä tulostustyö uudelleen tulostimeen.</p> <p>Onko tuloste edelleen vinossa?</p>	Ota yhteyttä <a href="#">tekninen tuki</a> .	Ongelma on ratkaistu.

## Tulostin tulostaa täysin mustia sivuja



Toiminto	Kyllä	Ei
<p><b>Vaihe 1</b></p> <p><b>a</b> Asenna kuvayksikkö uudelleen.</p> <p><b>1</b> Poista väriainekasetti ja sitten kuvayksikkö.</p> <p><b>Varoitus — Vaurioitumisen mahdollisuus:</b> Älä altista kuvayksikköä suoralle valolle yli 10 minuutiksi. Pitkäaikainen altistuminen valolle voi aiheuttaa tulostuslaatuongelmia.</p> <p><b>2</b> Asenna kuvayksikkö ja sitten värikasetti.</p> <p><b>b</b> Lähetä tulostustyö uudelleen tulostimeen.</p> <p>Tulostaako tulostin täysin mustia sivuja?</p>	Siirry vaiheeseen 2.	Ongelma on ratkaistu.

Toiminto	Kyllä	Ei
<b>Vaihe 2</b> Vaihda kuvayksikkö ja lähetä tulostustyö uudelleen.  Tulostaako tulostin täysin mustia sivuja?	Ota yhteyttä <a href="#">tekninen tuki</a> .	Ongelma on ratkaistu.

## Kalvojen tulostuslaatu on huono

Toiminto	Kyllä	Ei
<b>Vaihe 1</b> Valitse tulostimen ohjauspaneelin Paperi-valikosta paperilajiasetukset, jotka vastaavat lokerossa olevaa paperia.  Onko lokeron paperilajiksi valittu Piirtoheitinkalvo?	Siirry vaiheeseen 2.	Aseta paperilajiksi Piirtoheitinkalvo.
<b>Vaihe 2</b> <b>a</b> Tarkista, käytätkö suositeltua piirtoheitinkalvotyyppiä. <b>b</b> Lähetä tulostustyö uudelleen tulostimeen.  Onko tulostuslaatu edelleen huono?	Ota yhteyttä <a href="#">tekninen tuki</a> .	Ongelma on ratkaistu.

## Tulosteissa on vaakaraitoja

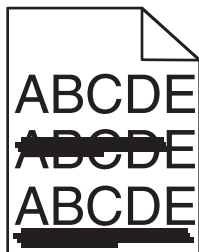

Toiminto	Kyllä	Ei
<b>Vaihe 1</b> <b>a</b> Määritä lokero tai syöttölaite käyttöjärjestelmän mukaan joko Printing Preferences (Tulostusmääritykset)- tai Print (Tulosta) -valintaikkunassa. <b>b</b> Lähetä tulostustyö uudelleen tulostimeen.  Näkyykö tulosteissa on vaakaraitoja?	Siirry vaiheeseen 2.	Ongelma on ratkaistu.
<b>Vaihe 2</b> Valitse tulostimen ohjauspaneelin Paperi-valikosta paperilaji- ja painoasetukset, jotka vastaavat lokerossa olevaa paperia.  Vastaavatko paperilajin ja painon asetukset lokerossa olevan paperin lajia ja painoa?	Siirry vaiheeseen 3.	Muuta paperilaji ja paino lokeroon lisätyn paperin mukaisiksi.



Toiminto	Kyllä	Ei
<p><b>Vaihe 3</b></p> <p><b>a</b> Aseta paperia uudesta pakkauksesta.</p> <p><b>Huomautus:</b> Paperi imee kosteutta suuren kosteuspiitoisuuden takia. Säilytä paperia alkuperäisessä pakkauksessa, kunnes sitä käytetään.</p> <p><b>b</b> Lähetä tulostustyö uudelleen tulostimeen.</p> <p>Näkykö tulosteissa on vaakaraitoja?</p>	Siirry vaiheeseen 4.	Ongelma on ratkaistu.
<p><b>Vaihe 4</b></p> <p><b>a</b> Asenna kuvayksikkö uudelleen.</p> <p><b>1</b> Poista väriainekasetti ja sitten kuvayksikkö.</p> <p><b>Varoitus — Vaurioitumisen mahdollisuus:</b> Älä altista kuvayksikköä suoralle valolle yli 10 minuutiksi. Pitkäaikainen altistuminen valolle voi aiheuttaa tulostuslaatuongelmia.</p> <p><b>2</b> Asenna kuvayksikkö ja sitten värikasetti.</p> <p><b>b</b> Lähetä tulostustyö uudelleen tulostimeen.</p> <p>Näkykö tulosteissa on vaakaraitoja?</p>	Siirry vaiheeseen 5.	Ongelma on ratkaistu.
<p><b>Vaihe 5</b></p> <p>Vaihda kuvayksikkö ja lähetä tulostustyö uudelleen.</p> <p>Näkykö tulosteissa on vaakaraitoja?</p>	Ota yhteyttä <a href="#">tekninen tuki</a> .	Ongelma on ratkaistu.

## Tulosteissa on pystyraitoja

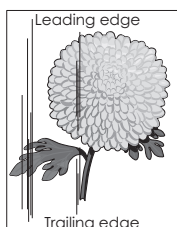
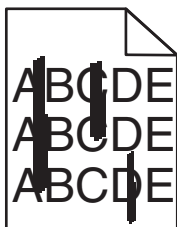

Toiminto	Kyllä	Ei
<p><b>Vaihe 1</b></p> <p><b>a</b> Määritä paperilaji, laatu ja paino käyttöjärjestelmän mukaan joko Printing Preferences (Tulostusmääritykset)- tai Print (Tulosta) -valintaikkunassa.</p> <p><b>b</b> Lähetä tulostustyö uudelleen tulostimeen.</p> <p>Näkykö tulosteissa on pystyraitoja?</p>	Siirry vaiheeseen 2.	Ongelma on ratkaistu.

Toiminto	Kyllä	Ei
<p><b>Vaihe 2</b></p> <p>Valitse tulostimen ohjauspaneelin Paperi-valikosta paperilaji-, laatu- ja painoasetukset, jotka vastaavat lokerossa olevaa paperia.</p> <p>Vastaavatko paperilajin, laadun ja painon asetukset lokerossa olevaa paperia?</p>	Siirry vaiheeseen 3.	<p>Suorita jokin seuraavista toiminnoista:</p> <ul style="list-style-type: none"> <li>Määritä paperilaji, laatu ja paino lokeron asetuksissa lokeroon lisätyn paperin mukaisiksi.</li> <li>Vaihda lokeroon lisätty paperi lokeron asetuksissa määritetyn paperilajin, laadun ja painon mukaiseksi.</li> </ul>
<p><b>Vaihe 3</b></p> <p><b>a</b> Aseta paperia uudesta pakkauksesta.</p> <p><b>Huomautus:</b> Paperi imee kosteutta suuren kosteuspiitoisuuden takia. Säilytä paperia alkuperäisessä pakkauksessa, kunnes sitä käytetään.</p> <p><b>b</b> Lähetä tulostustyö uudelleen tulostimeen.</p> <p>Näkykö tulosteissa on pystyraitoja?</p>	Siirry vaiheeseen 4.	Ongelma on ratkaistu.
<p><b>Vaihe 4</b></p> <p><b>a</b> Asenna kuvayksikkö uudelleen.</p> <p><b>1</b> Poista väriainekasetti ja sitten kuvayksikkö.</p> <p><b>Varoitus — Vaurioitumisen mahdollisuus:</b> Älä altista kuvayksikköä suoralle valolle yli 10 minuutiksi. Pitkäaikainen altistuminen valolle voi aiheuttaa tulostuslaatuongelmia.</p> <p><b>2</b> Asenna kuvayksikkö ja sitten värikasetti.</p> <p><b>b</b> Lähetä tulostustyö uudelleen tulostimeen.</p> <p>Näkykö tulosteissa on pystyraitoja?</p>	Siirry vaiheeseen 5.	Ongelma on ratkaistu.
<p><b>Vaihe 5</b></p> <p>Vaihda kuvayksikkö ja lähetä tulostustyö uudelleen.</p> <p>Näkykö tulosteissa on pystyraitoja?</p>	Ota yhteyttä <a href="#">tekninen tuki</a> tai Dell-tulostinten jälleenmyyjään.	Ongelma on ratkaistu.

## Tulosteissa on vaaka-aukkoja

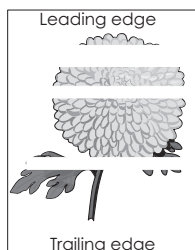

Toiminto	Kyllä	Ei
<b>Vaihe 1</b> <b>a</b> Varmista, että käyttämäsi ohjelmisto käyttää oikeaa täyttökuviota. <b>b</b> Lähetä tulostustyö uudelleen tulostimeen.  Näkykö tulosteissa vaaka-aukkoja?	Siirry vaiheeseen 2.	Ongelma on ratkaistu.
<b>Vaihe 2</b> <b>a</b> Lisää kyseiseen lokeroon tai syöttöaukkoon suositeltua paperia. <b>b</b> Lähetä tulostustyö uudelleen tulostimeen.  Näkykö tulosteissa vaaka-aukkoja?	Siirry vaiheeseen 3.	Ongelma on ratkaistu.
<b>Vaihe 3</b> <b>a</b> Tasoita kuvayksikössä oleva väriaine. <b>1</b> Poista väriainekasetti ja sitten kuvayksikkö. <b>2</b> Ravista kuvayksikköä. <b>Varoitus — Vaurioitumisen mahdollisuus:</b> Älä altista kuvayksikköä suoralle valolle yli 10 minuutiksi. Pitkäaikainen altistuminen valolle voi aiheuttaa tulostuslaatuongelmia. <b>3</b> Asenna kuvayksikkö ja sitten värikasetti. <b>b</b> Lähetä tulostustyö uudelleen tulostimeen.  Näkykö tulosteissa vaaka-aukkoja?	Siirry vaiheeseen 4.	Ongelma on ratkaistu.
<b>Vaihe 4</b> Vaihda kuvayksikkö ja lähetä tulostustyö uudelleen.  Näkykö tulosteissa vaaka-aukkoja?	Ota yhteyttä <a href="#">tekninen tuki</a> .	Ongelma on ratkaistu.

## Tulosteissa on pystyaukkoja

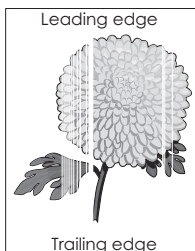

Toiminto	Kyllä	Ei
<b>Vaihe 1</b> <b>a</b> Varmista, että käyttämäsi ohjelmisto käyttää oikeaa täyttökuviota. <b>b</b> Lähetä tulostustyö uudelleen tulostimeen.  Näkykö tulosteissa pystyaukkoja?	Siirry vaiheeseen 2.	Ongelma on ratkaistu.

Toiminto	Kyllä	Ei
<p><b>Vaihe 2</b></p> <p><b>a</b> Valitse tulostimen ohjauspaneelin Paperi-valikosta paperilaji- ja painoa- setukset, jotka vastaavat lokerossa olevaa paperia.</p> <p><b>b</b> Lähetä tulostustyö uudelleen tulostimeen.</p> <p>Näkykö tulosteissa pystyaukkoja?</p>	Siirry vaiheeseen 3.	Ongelma on ratkaistu.
<p><b>Vaihe 3</b></p> <p>Tarkista, käytätkö suositeltua paperilajia.</p> <p><b>a</b> Lisää kyseiseen lokeroon tai syöttöaukkoon suositeltua paperia.</p> <p><b>b</b> Lähetä tulostustyö uudelleen tulostimeen.</p> <p>Näkykö tulosteissa pystyaukkoja?</p>	Siirry vaiheeseen 4.	Ongelma on ratkaistu.
<p><b>Vaihe 4</b></p> <p><b>a</b> Tasoita kuvayksikössä oleva väriaine.</p> <ol style="list-style-type: none"> <li>Poista väriainekasetti ja sitten kuvayksikkö.</li> <li>Ravista kuvayksikköä.</li> </ol> <p><b>Varoitus — Vaurioitumisen mahdollisuus:</b> Älä altista kuvayksikköä suoralle valolle yli 10 minuutiksi. Pitkäaikainen altistuminen valolle voi aiheuttaa tulostuslaatuongelmia.</p> <ol style="list-style-type: none"> <li>Asenna kuvayksikkö ja sitten värikasetti.</li> </ol> <p><b>b</b> Lähetä tulostustyö uudelleen tulostimeen.</p> <p>Näkykö tulosteissa pystyaukkoja?</p>	<p>Ota yhteyttä <a href="#">tekniseen tukeen</a>.</p> <p><b>Huomautus:</b> Laserskan- nausyksikkö voi olla viallinen.</p>	Ongelma on ratkaistu.

## Tulosteissa on väriainepilkkuja

Toiminto	Kyllä	Ei
<p>Vaihda kuvayksikkö ja lähetä tulostustyö uudelleen.</p> <p>Onko tulosteissa väriainepilkkuja?</p>	Ota yhteyttä <a href="#">tekninen tuki</a> .	Ongelma on ratkaistu.

## Väriaine varisee pois

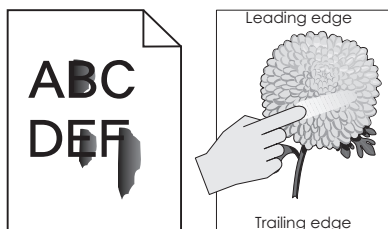

Toiminto	Kyllä	Ei
<p><b>Vaihe 1</b> Tarkista tulostimen ohjauspaneelin Paperi-valikosta paperilajin, paperin laadun ja paperin painon asetukset.</p> <p>Vastaavatko paperilajin, paperilaadun ja paperin painon asetukset lokerossa olevaa paperia?</p>	Siirry vaiheeseen 2.	Määritä paperilaji, laatu ja paino lokeron asetuksissa lokeroon lisätyn paperin mukaisiksi.
<p><b>Vaihe 2</b> Lähetä tulostustyö uudelleen tulostimeen.</p> <p>Hankautuuko väriaine vieläkin pois?</p>	Ota yhteyttä <a href="#">tekninen tuki</a> tai Dell-tulostinten jälleenmyyjään.	Ongelma on ratkaistu.

## Epätasainen tummuus

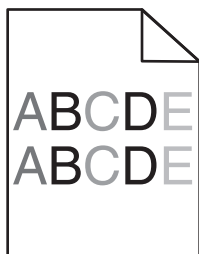

Toiminto	Kyllä	Ei
<p>Vaihda kuvayksikkö ja lähetä tulostustyö uudelleen.</p> <p>Onko tulosteen väriainevahvuus epätasaista?</p>	Ota yhteyttä <a href="#">tekninen tuki</a> .	Ongelma on ratkaistu.

## Embedded Web Server ei avaudu

Toimi	Kyllä	Ei
<p><b>Vaihe 1</b></p> <ul style="list-style-type: none"> <li><b>a</b> Käynnistä tulostin.</li> <li><b>b</b> Avaa web-selain ja kirjoita tulostimen IP-osoite.</li> <li><b>c</b> Paina <b>Enter</b>-näppäintä.</li> </ul> <p>Avautuuko Embedded Web Server?</p>	Ongelma on ratkaistu.	Siirry vaiheeseen 2.

Toimi	Kyllä	Ei
<p><b>Vaihe 2</b></p> <p>Tarkista, että tulostimen IP-osoite on oikea.</p> <p><b>a</b> Näytä tulostimen IP-osoite:</p> <ul style="list-style-type: none"> <li>• TCP/IP-osiosta Verkko/portit-valikossa</li> <li>• tulostamalla verkkoasetussivun tai valikkoasetussivun ja etsimällä TCP/IP-osion</li> </ul> <p><b>Huomautus:</b> IP-osoite on neljä pisteillä erotettua numerosarjaa, kuten 123.123.123.123.</p> <p><b>b</b> Avaa web-selain ja kirjoita tulostimen IP-osoite.</p> <p><b>Huomautus:</b> Verkkoasetuksista riippuen sinun pitää ehkä kirjoittaa <b>https://</b> eikä <b>http://</b> ennen tulostimen IP-osoitetta päästäksesi Embedded Web Server -sovellukseen.</p> <p><b>c</b> Paina <b>Enter</b>-näppäintä.</p> <p>Avautuuko Embedded Web Server?</p>	Ongelma on ratkaistu.	Siirry vaiheeseen 3.
<p><b>Vaihe 3</b></p> <p>Tarkista, että verkko toimii.</p> <p><b>a</b> Tulosta toinen verkkoasetussivu.</p> <p><b>b</b> Tarkista verkkoasetussivun ensimmäinen osa ja varmista, että yhteyden tila on Connected (muodostettu).</p> <p><b>Huomautus:</b> Jos yhteyden tila on Not Connected (Ei muodostettu), yhteydessä voi olla katkoja tai verkkokaapeli voi olla viallinen. Kysy lisätietoja järjestelmän tukihenkilöltä ja tulosta sitten verkkoasetussivu uudelleen.</p> <p><b>c</b> Avaa web-selain ja kirjoita tulostimen IP-osoite.</p> <p><b>d</b> Paina <b>Enter</b>-näppäintä.</p> <p>Avautuuko Embedded Web Server?</p>	Ongelma on ratkaistu.	Siirry vaiheeseen 4.
<p><b>Vaihe 4</b></p> <p>Tarkista, että kaapelit on liitetty pitävästi tulostimeen ja tulostuspalvelimeen.</p> <p><b>a</b> Liitä kaapelit oikein. Lisätietoja on tulostimen asennusohjeissa.</p> <p><b>b</b> Avaa web-selain ja kirjoita tulostimen IP-osoite.</p> <p><b>c</b> Paina <b>Enter</b>-näppäintä.</p> <p>Avautuuko Embedded Web Server?</p>	Ongelma on ratkaistu.	Siirry vaiheeseen 5.
<p><b>Vaihe 5</b></p> <p>Poista web-välityspalvelimet tilapäisesti käytöstä.</p> <p>Välityspalvelimet voivat estää käytön tai rajoittaa tiettyjen web-sivustojen käyttöä. Tämä koskee myös Embedded Web Server -sovellusta.</p> <p>Avautuuko Embedded Web Server?</p>	Ongelma on ratkaistu.	Ota yhteys järjestelmä-tukeen.

## Yhteyden ottaminen tekniseen tukeen

Kun soitat tekniseen tukeen, valmistaudu kertomaan ongelma, tulostimen näytössä näkyvä virheilmoitus ja vianmääritysvaiheet, joiden avulla olet jo yrittänyt ratkaista ongelman.

Lisäksi sinun on tiedettävä tulostimen malli, palvelutunnistenumero tai pikahuoltokoodi. Tiedot ovat tulostimen yläetukannen sisäpuolella tai tulostimen takana. Palvelutunnistenumero on kerrottu myös valikkoasetussivulla.

Lisätietoja on Dellin tukisivustossa osoitteessa [www.dell.com/support/printers](http://www.dell.com/support/printers).

# Liite

## Dellin tekninen tukipalvelukäytäntö

Teknisen tukihenkilön tekninen tuki edellyttää, että asiakas auttaa vianmäärityksessä ja osallistuu siihen. Tekninen tukipalvelu palauttaa käyttöjärjestelmän, sovellusohjelmiston ja laitteisto-ohjaimien alkuperäisen kokoonpanon, jossa Dell on ne toimittanut, sekä tarkistaa tulostimen ja kaikkien Dellin asentamien laitteiden asianmukaisen toiminnan. Teknisen tukihenkilön tukipalvelujen lisäksi käytettävissä on Dellin tekninen tukisivusto. Teknisiä lisätukivaihtoehtoja saattaa olla käytettävissä lisämaksusta.

Dell tuottaa tulostimia ja Dellin asentamia ohjelmistoja ja lisälaitteita varten rajoitettuja teknisiä tukipalveluja. Alkuperäinen valmistaja tuottaa muiden valmistajien ohjelmistojen ja lisälaitteiden tukipalvelut. Tämä koskee myös tuotteita, jotka on toimittanut Software Peripherals (DellWare), ReadyWare ja Custom Factory Integration (CFI/DellPlus)

## Dellin yhteystiedot

Voit käyttää Dellin tukisivustoa osoitteessa [www.dell.com/support/printers](http://www.dell.com/support/printers).

Voit ottaa Delliin sähköisesti yhteyttä seuraavissa sivustoissa:

- Web-sivusto
  - [www.dell.com/](http://www.dell.com/)
  - [www.dell.com/ap/](http://www.dell.com/ap/) (vain Aasian/Tyynenmeren maat)
  - [www.dell.com/jp/](http://www.dell.com/jp/) (vain Japani)
  - [www.euro.dell.com](http://www.euro.dell.com) (vain Eurooppa)
  - [www.dell.com/la/](http://www.dell.com/la/) (Latinalainen Amerikka ja Karibianmeren maat)
  - [www.dell.ca](http://www.dell.ca) (vain Kanada)
- Nimetön tiedostonsiirtoprotokolla (FTP)
  - [ftp.dell.com](ftp://ftp.dell.com)
  - Kirjaudu käyttäjänimellä "anonymous", ja käytä salasananana omaa sähköpostiosoitettasi.
- Elektroninen tukipalvelu
  - [mobile\\_support@us.dell.com](mailto:mobile_support@us.dell.com)
  - [support@us.dell.com](mailto:support@us.dell.com)
  - [la-techsupport@dell.com](mailto:la-techsupport@dell.com) (vain Latinalainen Amerikka ja Karibianmeren maat)
  - [apsupport@dell.com](mailto:apsupport@dell.com) (vain Aasian/Tyynenmeren maat)
  - [support.jp.dell.com](mailto:support.jp.dell.com) (vain Japani)
  - [support.euro.dell.com](mailto:support.euro.dell.com) (vain Eurooppa)
- Elektroninen avainasiakaspalvelu
  - [apmarketing@dell.com](mailto:apmarketing@dell.com) (vain Aasian/Tyynenmeren maat)
  - [sales\\_canada@dell.com](mailto:sales_canada@dell.com) (vain Kanada)



## Takuu ja palautusoikeus

Dell Inc. ("Dell") valmistaa laitteistotuotteensa osista ja komponenteista, jotka ovat uusia tai uuden veroisia alalla hyväksytyjen käytäntöjen mukaisesti. Lisätietoja Dellin tulostimelle myöntämästä takuusta on *Tuotetieto-oppaassa*.

# Hakemisto

## A

AirPrint  
käyttäminen 46  
Ajasta virransäästötilat  
käyttäminen 80  
ajastettujen virransäästötilojen  
avulla 80  
Aktiivinen NIC -valikko 58  
Al. täyn. Poista paperi. 106  
AppleTalk-valikko 62  
Asenna puuttuva tai vastaamaton  
kasetti uudelleen [31.xy] 113  
Asenna puuttuva tai vastaamaton  
kuvayksikkö uudelleen [31.xy] 114  
asentaminen  
valinnainen lokero 17  
Aseta lokero [x] 109  
Aseta päivämäärä ja aika -  
valikko 66  
asettaminen, Horrostilan  
aikakatkaistu 80  
asetukset  
muistikortit 14  
asetus  
paperikoko 26  
paperilaji 26  
TCP/IP-osoite 60  
Universal-paperikoko 26  
asetusten määrittäminen  
tarvikeilmoitukset,  
kuvayksikkö 92  
tarvikeilmoitukset,  
väriainekasetti 92  
useita tulostimia 93  
Asetus-valikko 71  
asiakirjan tulostaminen 45  
asiakirjat, tulostaminen  
Macintoshissa 45  
Windowsissa 45

## D

Dell-mobiilitulostus  
käyttäminen 46

## E

Eco Mode -tilan asetukset 78

Embedded Web Server  
asetusten kopioiminen toisiin  
tulostimiin 93  
avaaminen 12  
etäohjauspaneelin käyttö 91  
käyttäminen 12  
ongelma käyttämisessä 141  
toiminnot 12  
Embedded Web Server ei  
avaudu 141  
Embedded Web Serverin avulla 12  
Embedded Web Server – suojaus:  
Pääkäyttäjän opas  
sijainti 83  
emolevy  
avaaminen 14  
epätasainen tulostusjälki 131  
epätasainen tummuus 141  
Ethernet-asennus  
valmisteleminen 20  
Ethernet-liitäntä 18  
Ethernet-verkko  
valmisteleminen tulostamiseen  
Ethernet-verkossa 20  
etäohjauspaneeli  
Embedded Web Server -  
palvelimen käyttö 91  
etäohjauspaneelin käyttö  
Embedded Web Server 91

## F

Flash-muis. ei alustettu [53] 108  
Flash-muis. täyn. [52] 108  
Flash-muistia ei eheytetä [37] 106  
fonttimalliluettelo, tulostus 47

## H

haihtuvuus,  
julistus 82  
haihtuvuusjulistus 82  
Henkilökohtainen PIN-koodi  
-menetelmä  
käyttäminen 22

## I

IPv6-valikko 61  
Isoa asiakirjaa ei lajitella [37] 106

## J

Jonkin muun valmistajan kuin Dellin  
[tarviketyyppi], katso käyttöopas  
[33.xy] 112  
julkaisut  
sijainti 7  
jäljellä olevien sivujen määrä  
arvio 85

## K

kaapeleiden kytkeminen 18  
kaapelit  
Ethernet 18  
rinnakkaisliitäntä 18  
USB 18  
kalvot  
asettaminen, monisyöttölaite 31  
vihjeitä 41  
kartonki  
asettaminen, monisyöttölaite 31  
vihjeitä 40  
kelpaamaton paperi 38  
kierrätys  
Dell-tuotteet 81  
kirjekuoret  
asettaminen, monisyöttölaite 31  
käyttöä koskevia vihjeitä 40  
kirjekuorten käyttövihjeitä 40  
kirjelomake  
asettaminen, monisyöttölaite 31  
käyttöä koskevia vihjeitä 41  
Kokoonpanot  
tulostin 9  
Korvaava paperikoko -valikko 52  
kuvayksikkö  
vaihtaminen 87  
Kuvayksikkö erittäin vähissä, [x]  
sivuja jäljellä arviolta [84.xy] 109  
Kuvayksikkö vähenemässä  
[84.xy] 109  
Kuvayksikkö vähissä [84.xy] 108  
Käyn. tul. uud. Tark. ed. työ. 113  
käytettävissä olevat sisäiset  
lisälaitteet 14  
käyttäminen  
Langattomat verkkoasetukset -  
avustaja 23

käyttöpaneeli, tulostin  
 käyttäminen 11  
 Lepo-painikkeen merkkivalo 12  
 merkkivalo 11, 12  
 yksikkö 11

**L**

Laatu-valikko 73  
 Langaton-valikko 62  
 langaton verkko  
 määrittystiedot 21  
 langattoman verkon asetukset  
 Embedded Web Serverin  
 avulla 24  
 Langattomat verkkoasetukset -  
 apuohjelma  
 käyttäminen 23  
 Langattomat verkkoasetukset -  
 apuohjelman avulla 23  
 Langattomat verkkoasetukset -  
 avustaja  
 käyttäminen 23  
 Lepotila  
 säätäminen 79  
 lepotilan säätäminen 79  
 Liik. lokeroja. Poista lok. [58]  
 [58] 114  
 lisäkortin asentaminen 15  
 lisäkortti  
 asentaminen 15  
 lisälokeron asentaminen 17  
 lisävarusteet, lisääminen  
 tulostinohjain 20  
 lisävarusteiden lisääminen  
 tulostinohjain 20  
 Lisää [paperilähde] [mukautettu  
 merkkijono] [suunta] 109  
 Lisää [paperilähde] [mukautetun  
 lajin nimi] [suunta] 109  
 Lisää [paperilähde] [paperikoko]  
 [suunta] 109  
 Lisää [paperilähde] [paperilaji]  
 [paperikoko] [suunta] 110  
 lisääminen  
 lokerot 27  
 monisyöttölaite 31  
 lisääminen vakioalustaan 27  
 lisääminen valinnaiseen  
 alustaan 27  
 Lisää monisyöttöaukkoon  
 [mukautettu merkkijono]  
 [suunta] 110

Lisää monisyöttöaukkoon  
 [mukautetun lajin nimi]  
 [suunta] 110  
 Lisää monisyöttöaukkoon  
 [paperikoko] [suunta] 110  
 Lisää monisyöttöaukkoon  
 [paperilaji] [paperikoko]  
 [suunta] 111  
 Local Printer Settings Utility  
 (Paikallisen tulostimen  
 apuohjelma)  
 asentaminen 20  
 käyttäminen 13  
 lokeroiden erottaminen 34  
 lokeroiden yhdistäminen 34  
 lokerot  
 erottaminen 34  
 lisääminen 27  
 yhdistäminen 34  
 lukko, suojaus 82  
 luottamukselliset tiedot  
 tietojen turvaaminen 83

**M**

mobiililaite  
 tulostaminen 46  
 Monimutkainen sivu tulostuu ehkä  
 väärin [39] 108  
 monisyöttölaite  
 lisääminen 31  
 Monisyötön asetus -valikko 52  
 muisti  
 tulostimeen asennetut tyypit 82  
 Muisti täynnä [38] 111  
 Muisti väh, ei resurs. tall. [35] 111  
 mukautettujen paperilajien  
 määrittäminen 35  
 mukautettu paperilaji  
 asetusten määrittäminen 35  
 määrittäminen 35  
 Mukautetut lajit -valikko 56  
 Muuta [paperilähde]-kohdan  
 asetukseksi [mukautettu  
 merkkijono]. Lisää [suunta]. 107  
 Muuta [paperilähde]-kohdan  
 asetukseksi [mukautetun lajin nimi].  
 Lisää [suunta]. 107  
 määrittystiedot  
 langaton verkko 21

**N**

näytön vianmääritys  
 tulostimen näyttö on tyhjä 116

**O**

ohjainlevyn avaaminen 14  
 ohjelmisto  
 Tarvikkeiden tilausapuohjelma 85  
 Tilailmoitus 91  
 Tilantarkkailukeskus 91  
 ohjelmiston asentaminen  
 Local Printer Settings Utility  
 (Paikallisen tulostimen  
 apuohjelma) 20  
 Oletuslähde-valikko 49  
 osat  
 tilan tarkistaminen 84  
 osien ja tarvikkeiden tilan  
 tarkistaminen 84

**P**

painonäppäinmenetelmä  
 käyttäminen 22  
 paperi  
 asettaminen, monisyöttölaite 31  
 esipainetut lomakkeet 38  
 kelvoton 38, 39  
 kirjelomake 38  
 ominaisuudet 37  
 säilyttäminen 42  
 Universal-kokoasetus 26  
 uusiopaperi 39  
 valitseminen 38  
 paperi-ilmoitukset  
 Tukos, vedä lokeroa 1. Paina  
 sininen läppä alas. [23y.xx] 102  
 paperikoko  
 asetus 26  
 Paperikoko/-laji -valikko 50  
 paperikoot  
 tulostimen tukemat 42  
 paperilaji  
 asetus 26  
 paperilajit  
 kaksipuolisuuden tuki 43  
 lisäämispaikka 43  
 tulostimen tukemat 43  
 Paperi liian lyhyt [34] 112  
 Paperin asettaminen -valikko 55  
 Paperin laatu -valikko 52  
 Paperin paino -valikko 54

paperinpysäytin, käyttäminen 27  
 paperinsyötön vianmääritys  
 ilmoitus ei poistu tukoksen  
 poistamisen jälkeen 119  
 paperin valinta 38  
 paperitukokset  
 välttäminen 95  
 paperitukokset, poistaminen  
 etuluukun takana 97  
 kaksipuolisen tulostusyksikön  
 alueella 102  
 lokerossa 1 104  
 lokerossa 2 104  
 Monikäyttösyöttöaukko 104  
 takaluukun takana 100  
 viimeistelijän vakioalustalla 101  
 Paperitukosten välttäminen 95  
 PCL-emulointi-valikko 75  
 PostScript-valikko 75  
 puhdistaminen  
 tulostimen ulkopuoli 84  
 pysyvä muisti 82  
 tyhjentäminen 83  
 pysyvän muistin tyhjentäminen 83

## R

raportit  
 tarkasteleminen 92  
 Raportit-valikko 57  
 rinnakkaisportti 18  
 Rinnakkaisportti ei käytössä  
 [56] 112

## S

siirrettävä muisti 82  
 tyhjentäminen 82  
 siirrettävän muistin  
 tyhjentäminen 82  
 sivulla on aukkoja 139  
 sivulla on juovia 139  
 sivulla on pystyaukkoja 139  
 SMTP-asetukset-valikko 64  
 Sulje etuluukku 107  
 Suojatarkistusloki-valikko 65  
 suojauslukitus 82  
 säilyttäminen  
 paperi 42  
 tarvikkeet 85  
 säästöasetukset  
 Ajasta virransäästötilat 80  
 Eco-Mode 78

Lepotila 79  
 Säästötilan aikakatkaisu 80  
 Säästötilan aikakatkaisu  
 asetus 80

## T

Taka-USB-p. ei käyt. [56] 113  
 tarkasteleminen  
 raportit 92  
 tarrat, paperi  
 käyttöä koskevia vihjeitä 40  
 tarvikkeilmoitukset  
 asetusten määrittäminen 92  
 tarvikkeilmoituksien  
 määrittäminen 92  
 tarvikkeet  
 säilyttäminen 85  
 tilaaminen 85  
 tilan tarkistaminen 84  
 Tarvikkeiden tilaaminen  
 tulostimien etusivun  
 käyttäminen 85  
 Tarvikkeiden tilausapuohjelma  
 Tarvikkeiden tilaaminen 85  
 TCP/IP-valikko 60  
 tehdasasetukset, palauttaminen 93  
 tehdasasetusten palautus 93  
 Tilantarkkailukeskuksen  
 käyttäminen 91  
 Tilantarkkailukeskus  
 avaaminen 91  
 Tuetut paperikoot 42  
 tuetut paperilajit ja -painot 43  
 tukokset  
 avaaminen 96  
 ilmoitukset 96  
 välttäminen 95  
 tukokset, poistaminen  
 etuluukun takana 97  
 kaksipuolisen tulostusyksikön  
 alueella 102  
 lokerossa 1 104  
 lokerossa 2 104  
 Monikäyttösyöttöaukko 104  
 takaluukun takana 100  
 viimeistelijän vakioalustalla 101  
 Tukos, etuluukku [20y.xx] 97  
 Tukos, lokero [x] [24y.xx] 104  
 Tukos, monisyöttöaukko  
 [250.xx] 104  
 Tukos, takaluukku [20y.xx] 100  
 Tukos, vakioalusta [20y.xx] 101

Tukos, vedä lokeroa 1. Paina sininen  
 läppä alas. [23y.xx] 102  
 Tukosten välttäminen 42  
 tulostaminen  
 fonttimalliluettelo 47  
 Macintoshissa 45  
 mobiililaitteesta AirPrintin  
 avulla 46  
 mobiililaitteesta Dell-  
 mobiilitulostuksen avulla 46  
 valikkoasetussivu 24  
 verkkoasetussivu 25  
 Windowsissa 45  
 tulosteissa on pystyraitoja 137  
 tulosteissa on toistuvia  
 tulostusvirheitä 132  
 tulosteissa on vaakaraitoja 136  
 tulostimen asentaminen 19  
 tulostimen ilmoitukset  
 Al. täyn. Poista paperi. 106  
 Asenna puuttuva tai vastaamaton  
 kasetti uudelleen [31.xy] 113  
 Asenna puuttuva tai vastaamaton  
 kuvayksikkö uudelleen  
 [31.xy] 114  
 Aseta lokero [x] 109  
 Flash-muis. ei alustettu [53] 108  
 Flash-muis. täyn. [52] 108  
 Flash-muistia ei eheytetä [37] 106  
 hallinta 91  
 Isoa asiakirjaa ei lajitella [37] 106  
 Jonkin muun valmistajan kuin  
 Dellin [tarviketyyppi], katso  
 käyttöopas [33.xy] 112  
 Kuvayksikkö erittäin vähissä, [x]  
 sivuja jäljellä arviolta [84.xy] 109  
 Kuvayksikkö vähenemässä  
 [84.xy] 109  
 Kuvayksikkö vähissä [84.xy] 108  
 Käyn. tul. uud. Tark. ed. työ. 113  
 Liik. lokeroja. Poista lok. [58]  
 [58] 114  
 Lisää [paperilähde] [mukautettu  
 merkkijono] [suunta] 109  
 Lisää [paperilähde] [mukautetun  
 lajin nimi] [suunta] 109  
 Lisää [paperilähde] [paperikoko]  
 [suunta] 109  
 Lisää [paperilähde] [paperilaji]  
 [paperikoko] [suunta] 110

- Lisää monisyöttöaukkoon [mukautettu merkkijono] [suunta] 110
- Lisää monisyöttöaukkoon [mukautetun lajin nimi] [suunta] 110
- Lisää monisyöttöaukkoon [paperikoko] [suunta] 110
- Lisää monisyöttöaukkoon [paperilaji] [paperikoko] [suunta] 111
- Monimutkainen sivu tulostuu ehkä väärin [39] 108
- Muisti täynnä [38] 111
- Muisti väh, ei resurs. tall. [35] 111
- Muuta [paperilähde]-kohdan asetukseksi [mukautettu merkkijono]. Lisää [suunta]. 107
- Muuta [paperilähde]-kohdan asetukseksi [mukautetun lajin nimi]. Lisää [suunta]. 107
- Paperi liian lyhyt [34] 112
- Rinnakkaisportti ei käytössä [56] 112
- Sulje etuluukku 107
- Taka-USB-p. ei käyt. [56] 113
- Tukos, etuluukku [20y.xx] 97
- Tukos, lokero [x] [24y.xx] 104
- Tukos, monisyöttöaukko [250.xx] 104
- Tukos, takaluukku [20y.xx] 100
- Tukos, vakioalusta [20y.xx] 101
- Vaihda [paperilähde] [koko] -paperiksi. Lisää [suunta]. 107
- Vaihda [paperilähde]-asetukseksi [paperilaji] [paperikoko]. Lisää [suunta]. 107
- Vaihda kasetti, sivuja jäljellä arviolta 0 [88.xy] 113
- Vaihda kasetti, tulostimen alue ei täsmää [42.xy] 113
- Vaihda kuvayksikkö, sivuja jäljellä arviolta 0 [84.xy] 113
- Vaihda väärä kuvayksikkö [32.xy] 114
- Vaihda väärä värikasetti [32.xy] 114
- Verkkovirhe, portti [x] [54] 111
- Verkkovirhe, vakioportti [54] 111
- Viallinen flash-muisti [51] 108
- Väriaine erittäin vähissä, [x] sivuja jäljellä arviolta [88.xy] 106
- Väriaine vähenemässä [88.xy] 106
- Väriaine vähissä [88.xy] 106
- tulostimen ilmoitusten hallinta 91
- tulostimen kuljettaminen 90
- tulostimen käyttöpaneeli käyttäminen 11
- Lepo-painikkeen merkkivalo 12
- merkkivalo 11, 12
- tehdasasetukset, palauttaminen 93
- yksikkö 11
- tulostimen lisävarusteiden vianmääritys alustan ongelmat 118
- sisäistä lisälaitetta ei havaittu 117
- tulostimen ohjauspaneelin PIN luominen 94
- tulostimen ohjauspaneelin PIN-koodin luominen 94
- tulostimen paikan valitseminen 8
- tulostimen puhdistaminen 84
- tulostimen siirtäminen 8, 90
- tulostimen tiedot sijainti 7
- tulostimen tietosuoja tiedot 83
- tulostimen ulkopuoli puhdistaminen 84
- tulostimen valmisteleminen Ethernet-verkkoon asennusta varten 20
- tulostin 19
- Kokoonpanot 9
- kuljettaminen 90
- paikan valitseminen 8
- siirtäminen 8, 90
- vähimmäistila 8
- tulostinkokoonpanot perusmalli 9
- varusteltu malli 9
- tulostinohjain lisävarusteet, lisääminen 20
- tulostinongelmat, ratkaiseminen 115
- tulostinta koskevien lisätietojen paikallistaminen 7
- tulostin tulostaa tyhjiä sivuja 125
- tulostuksen vianmääritys juuttuneet sivut eivät tulostu uudelleen 120
- lokeroiden yhdistäminen ei toimi 123
- paperi juuttuu usein 119
- paperin käpristyminen 130
- Suuria tulostustöitä ei lajitella 124
- tulostus hidastuu 121
- tulostus katkeaa odottamattomista paikoista 124
- tulostustyö kestää odotettua kauemmin 122
- työt eivät tulostu 120
- työ tulostuu väärälle paperille 122
- työ tulostuu väärästä lokeroista 122
- vääriä merkkejä tulostuu 123
- väärät marginaalit tulosteissa 129
- tulostuslaadun vianmääritys epätasainen tulostusjälki 131
- epätasainen tummuus 141
- kalvojen tulostuslaatu on huono 136
- leikkautuneita sivuja tai kuvia 126
- merkkien reunat ovat rosoiset 125
- pystysuorat raidat 137
- tausta on harmaa 128
- tulosteissa näkyy varjokuvia 127
- tulosteissa on toistuvia tulostusvirheitä 132
- tulosteissa on vaaka-aukkoja 138
- tulosteissa on vaakaraitoja 136
- tulosteissa on väriainepilkkuja 140
- tuloste on liian tumma 132
- tuloste on liian vaalea 133
- tulostin tulostaa täysin mustia sivuja 135
- tyhjä sivu 125
- valkoiset juovat 139
- vino tuloste 135
- väriaine varisee pois 140
- tulostustyö peruuttaminen tietokoneesta 47
- peruuttaminen tulostimen ohjauspaneelistä 47
- tulostustyön peruuttaminen tietokoneesta 47
- tulostimen ohjauspaneelistä 47
- turvallisuusohjeet 5, 6
- U**
- Universal-paperikoko asetus 26
- Universal-valikko 57

USB-portti 18  
Utilities (Apuohjelmat) -valikko 74  
uusiopaperi  
käyttäminen 39

## V

Vaihda [paperilähde] [koko] -  
paperiksi. Lisää [suunta]. 107  
Vaihda [paperilähde]-asetukseksi  
[paperilaji] [paperikoko]. Lisää  
[suunta]. 107  
Vaihda kasetti, sivuja jäljellä arviolta  
0 [88.xy] 113  
Vaihda kasetti, tulostimen alue ei  
täsmää [42.xy] 113  
Vaihda kuvayksikkö, sivuja jäljellä  
arviolta 0 [84.xy] 113  
Vaihda väärä kuvayksikkö  
[32.xy] 114  
Vaihda väärä värikasetti [32.xy] 114  
vaihtaminen  
kuvayksikkö 87  
värikasetti 86  
vakioalusta, käyttäminen 27  
vakiolokero  
lisääminen 27  
Vakio-USB-valikko 63  
Vakioverkko-valikko 58  
valikkoasetukset  
useiden tulostinten  
täyttäminen 93  
valikkoasetussivu  
tulostaminen 24  
valikkoluettelo 49  
valikot  
Aktiivinen NIC 58  
AppleTalk 62  
Apuohjelmat 74  
Aseta päivä ja aika 66  
Asetus 71  
IPv6 61  
Korvaava paperikoko 52  
Laatu 73  
Langaton 62  
luettelo 49  
Monisyötön asetus 52  
Mukautetut lajit 56  
oletuslähde 49  
paikallisen tulostimen  
apuhjelmassa 13  
Paperikoko/-laji 50  
Paperin laatu 52

Paperin lisäys 55  
Paperin paino 54  
PCL-emulointi 75  
PostScript 75  
Raportit 57  
SMTP-asetukset-valikko 64  
Suojaustarkistusloki 65  
TCP/IP 60  
Vakio-USB 63  
Vakioverkko 58  
Verkko [x] 58  
Verkkokortti 59  
Verkkoraportit 59  
Viimeistely 72  
XPS 75  
Yleisasetukset 57  
valinnainen lokero  
asentaminen 17  
lisääminen 27  
vastaamattoman tulostimen  
tarkistaminen 115  
Verkko [x] -valikko 58  
verkkoasetussivu  
tulostaminen 25  
Verkkokortti-valikko 59  
Verkkoraportit-valikko 59  
Verkkovirhe, portti [x] [54] 111  
Verkkovirhe, vakioportti [54] 111  
Viallinen flash-muisti [51] 108  
vianmääritys  
Embedded Web Server ei  
avaudu 141  
tavallisimpien tulostusongelmien  
ratkaiseminen 115  
vastaamattoman tulostimen  
tarkistaminen 115  
yhteyden ottaminen tekniseen  
tukeen 142  
vianmääritys, näyttö  
tulostimen näyttö on tyhjä 116  
vianmääritys, paperinsyöttö  
ilmoitus ei poistu tukoksen  
poistamisen jälkeen 119  
vianmääritys, tulostimen  
lisävarusteet  
alustan ongelmat 118  
sisäistä lisälaitetta ei havaittu 117  
vianmääritys, tulostus  
juuttuneet sivut eivät tulostu  
uudelleen 120  
lokeroiden yhdistäminen ei  
toimi 123

paperi juuttuu usein 119  
paperin käpristyminen 130  
Suuria tulostustöitä ei lajitella 124  
tulostus hidastuu 121  
tulostus katkeaa  
odottamattomista paikoista 124  
tulostustyö kestää odotettua  
kauemmin 122  
työt eivät tulostu 120  
työ tulostuu väärälle paperille 122  
työ tulostuu väärästä  
lokerosta 122  
vääriä merkkejä tulostuu 123  
väärät marginaalit tulosteissa 129  
vianmääritys, tulostuslaatu  
epätasainen tulostusjälki 131  
epätasainen tummuus 141  
kalvojen tulostuslaatu on  
huono 136  
leikkautuneita sivuja tai kuvia 126  
merkkien reunat ovat  
rosoiset 125  
pystysuorat raidat 137  
tausta on harmaa 128  
tulosteissa näkyy varjokuvia 127  
tulosteissa on toistuvia  
tulostusvirheitä 132  
tulosteissa on vaaka-aukkoja 138  
tulosteissa on vaakaraitoja 136  
tulosteissa on  
väriainepilkkuja 140  
tuloste on liian tumma 132  
tuloste on liian vaalea 133  
tulostin tulostaa täysin mustia  
sivuja 135  
tyhjät sivut 125  
valkoisia raitoja sivulla 139  
vino tuloste 135  
väriaine varisee pois 140  
vihjeitä  
kalvot 41  
kartonki 40  
kirjelomake 41  
käytettäessä kirjekuoria 40  
tarrojen käyttäminen 40  
vihreät asetukset  
Ajasta virransäästötilat 80  
Eco-Mode 78  
Säästötilan aikakatkaistu 80  
Viimeistely-valikko 72  
väriaineen tummuuden  
säättäminen 45

Väriaine erittäin vähissä, [x] sivuja  
jäljellä arviolta [88.xy] 106  
Väriaine vähenemässä [88.xy] 106  
Väriaine vähissä [88.xy] 106  
värikasetti  
vaihtaminen 86  
värin tummuus  
säättäminen 45

## **X**

XPS-valikko 75

## **Y**

yhdistäminen langattomaan  
verkkoon  
Embedded Web Serverin  
avulla 24  
käyttämällä Henkilökohtainen PIN-  
koodi -menetelmää 22  
käyttämällä  
painonäppäinmenetelmää  
(PBC) 22  
yhteyden ottaminen tekniseen  
tukeen 142  
ympäristöasetukset  
Ajasta virransäästötilat 80  
Eco-Mode 78  
Lepotila 79  
Säästötilan aikakatkaisu 80